

30
Anniversary
Yil Dönümü



ŞEMSIYE & GÖLGE SİSTEMLERİ

























2025
Catalogue

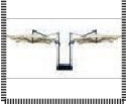

Fondée en 1995
Surface de production de 20 000 m².
Produits de haute qualité, délais courts Assistance
professionnelle avant et après la vente.
Exportation vers plus de 70 pays.
Une équipe solide et fiable. Et trois
marques mondiales...



Pages / Index

	BLUBRELLA -----	04-07
	BLUBRELLA PLUS-----	08-11
	SUNMINIUM -----	12-15
	MAXI SUNMINIUM-----	16-19
	AQUA -----	20-23
	MAXI AQUA -----	24-27
	BOND-----	28-31
		32-35
	MANUEL TÉLESCOPIQUE -----	36-39
	ECO-TÉLESCOPIQUE -----	40-43
	ULTRA TÉLESCOPIQUE -----	44-47
	SUN DREAM SILVER -----	48-51
	TULIBELLA -----	52
	SUN POLE -----	56-59
	SAHRA POLE-----	60-63
	NEVADA-----	64-67
	DOUBLE NEVADA -----	68-71
	DOUBLE SUN POLE -----	72-75
	SUN DREAM EXCLUSIVE -----	76-79
	BEACH PARASOL-----	80-83
	MEGA BEACH PARASOL -----	84-87
	US-VETEMENTS -----	88-90

BLUBRELLA BLUBRELLA





BLUBRELLA

Notre modèle de parasol est fabriqué à partir d'un corps en aluminium à 4 ou 6 branches. Il s'agit d'un parasol télescopique à double tube que vous pouvez utiliser dans votre jardin, au bord de la piscine, sur les plages et les sable, dans les espaces extérieurs de votre hôtel, ainsi que sur vos terrasses et balcons. Il se compose de deux tubes, le tube extérieur central Ø39x41 et le tube intérieur central Ø35x38, et la couleur du corps peut être personnalisée en fonction de votre identité visuelle. Grâce au double tube, le système de serrage au milieu du tube permet de régler la hauteur comme vous le souhaitez. Le système d'ouverture et de fermeture du parasol s'actionne en tirant vers le haut la pièce en plastique centrale qui relie les bras. Vous pouvez fermer votre parasol en tirant la pièce en plastique centrale vers le bas. Le tissu de notre parasol est 100 %

polyester, mais vous pouvez également opter pour un tissu acrylique, un tissu de jute ou un tissu oléfine. Le tissu du parasol peut être avec ou sans jupe. Vous pouvez également faire imprimer le logo de votre marque sur les jupes afin de mettre en avant l'identité visuelle de votre entreprise. Nous proposons plusieurs couleurs pour le tissu du parapluie, ce qui nous permet de produire des modèles personnalisables pour nos précieux clients.

Vous trouverez les détails techniques de notre parapluie Blubrella ainsi que les bases et les bidons à utiliser avec notre parapluie dans le tableau des détails et des caractéristiques techniques.

BLUBRELLA BLUBRELLA

Caractéristiques techniques / Technical Specifications

Code /Code	Dimensions /Sizes	Surface couverte /Surface couverte	Poids /Poids	Emballage 1 pièce /Packaging 1 pièce.	Emballage 4 pièces. /Emballage 4 pièces.
BLS 170x170/4 BLS 200x200/4 BLS 250x250/4	170 cm 200 x 200 cm 250 x 250 cm	3 m 4 m 6,25 m	5 kg 7 kg 8 kg	15x15x160 cm 15x15x160 cm 15x15x230 cm	27x27x160 cm 27x27x160 cm 27x27x215 cm
BLR 200/6 BLR 250/6 BLR 275/6	Ø 200 cm Ø 250 cm Ø 275 cm	3 m 5 m 6 m	5 kg 7 kg 8 kg	15x15x160 cm 15x15x160 cm 15x15x175 cm	27 x 160 cm 27 x 27 x 160 cm 27 x 27 x 175 cm

Les bases ne sont pas comprises dans le prix / Bases are not included in the price

Bases



Personnalisation

/ Personnalisation

Pour les options de tissus spéciaux, de couleurs de structure et d'impressions spécifiques à votre marque, vous pouvez contacter notre représentant commercial. Pour les options de tissus spéciaux, de couleurs de structure et d'impressions spécifiques à votre marque, vous pouvez contacter notre représentant commercial.

Options de tissu

/ Fabric Options



Options de structure

/ Options de structure

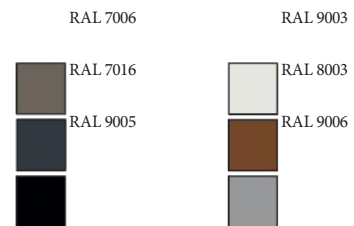

Dimensions / Sizes

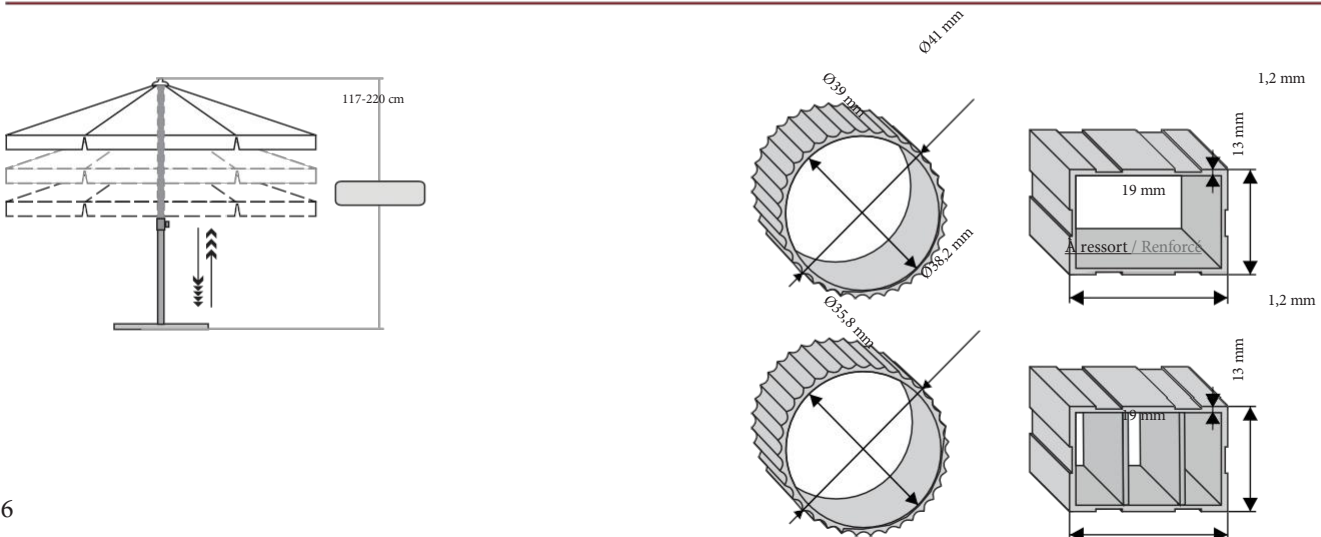



Terrasse
/Terrace

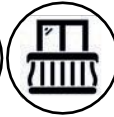

Balcon
/Balcony



Plage
/Beach



Au bord de la
piscine
/Poolside



Jardin
/Garden



Hôtel
/Hôtel



Accessoires
/ Accessoires

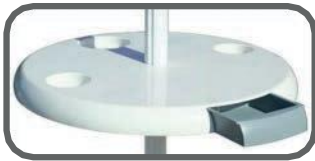
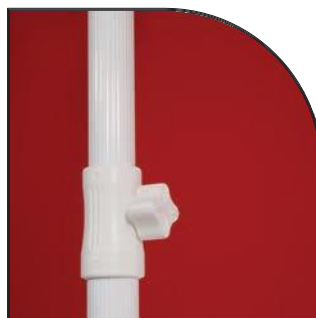

Table fonctionnelle / Functional Table
Dimensions / Size : Ø50cm



Cendrier / Ashtray
Dimensions / Size : 16 cm



BLUBRELLA PLUS BLUBRELLA PLUS

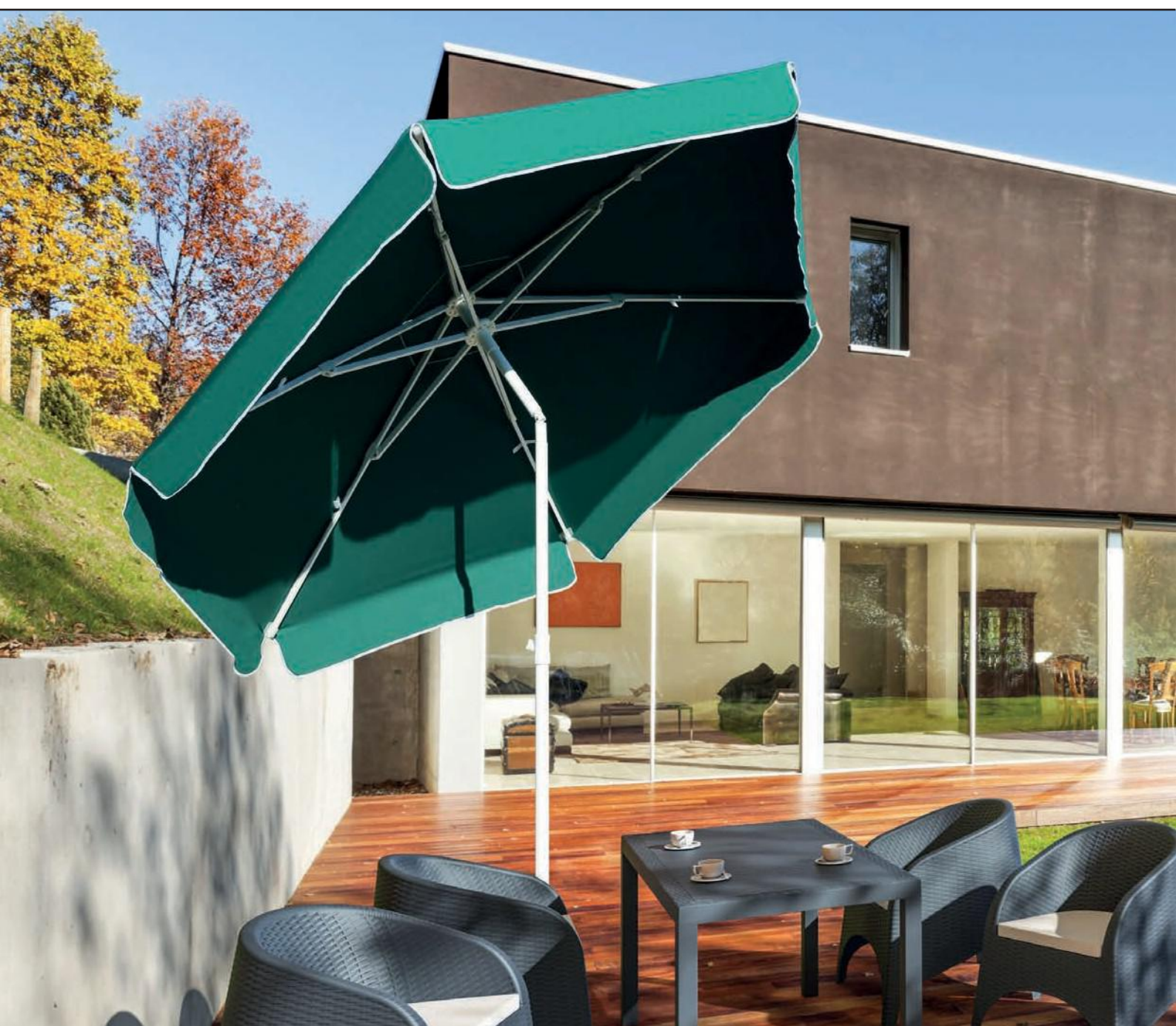



BLUBRELLA PLUS

Notre modèle de parasol est fabriqué à partir d'un corps en aluminium à 4 ou 6 branches. Il s'agit d'un parasol télescopique à double tube que vous pouvez utiliser dans votre jardin, au bord de la piscine, sur les plages et les sable, dans les espaces extérieurs de votre hôtel, ainsi que sur vos terrasses et balcons. De plus, grâce à son système de pivotement au niveau du tube central, vous pouvez orienter votre parasol en fonction de l'angle d'ensoleillement. Il est composé de deux tubes, le tube central extérieur Ø39x41 et le tube central intérieur Ø35x38, et la couleur du mât peut être personnalisée en fonction de l'identité visuelle de votre entreprise. Grâce au système de serrage au milieu du tube, vous pouvez régler la hauteur du mât à votre convenance.

Le système d'ouverture et de fermeture du parasol permet d'ouvrir le parasol en poussant vers le haut le plastique central qui relie les bras. Vous pouvez fermer votre parasol en tirant le plastique central vers le bas. Le tissu de notre parapluie est 100 % polyester, mais vous pouvez également opter pour un tissu acrylique, un tissu jute ou un tissu oléfine. Le tissu du parapluie peut être avec ou sans jupe. Vous pouvez également faire imprimer le logo de votre marque sur les jupes afin de mettre en avant l'identité visuelle de votre entreprise. Nous proposons plusieurs options de couleurs pour le tissu du parapluie et proposons à nos précieux clients des modèles de parapluies personnalisables. Vous trouverez les détails techniques de notre parapluie Blubrella Plus ainsi que les détails et les caractéristiques techniques des socles et des bidons à utiliser avec notre parapluie dans le tableau ci-dessous.

BLUBRELLA PLUS

BLUBRELLA PLUS

Caractéristiques techniques / Technical Specifications

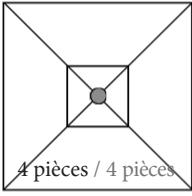
 <p>4 pièces / 4 pièces</p>	<p>Code /Code BLPS 170x170/4 BLPS 200x200/4</p>	<p>Dimensions /Sizes 170 x 170 cm 200 x 200 cm</p>	<p>Surface couverte /Surface couverte 3 m 4 m</p>	<p>Poids /Weight 5 kg 7 kg</p>	<p>Emballage 1 pièce /Packaging 1 pièce. 15x15x160 cm 15x15x160 cm</p>	<p>Emballage 4 pièces. /Emballage 4 pièces. 27x27x160 cm 27x27x160 cm</p>
	<p>Code /Code BLPR 200/6 BLPR 250/6</p>	<p>Dimensions /Sizes Ø 200 cm Ø 250 cm</p>	<p>Surface couverte /Surface couverte 3 m 5 m</p>	<p>Poids /Weight 5 kg 7 kg</p>	<p>Emballage 1 pièce /Packaging 1 pièce. 15x15x160 cm 15x15x160 cm</p>	<p>Emballage 4 pièces. /Emballage 4 pièces. 27x27x160 cm 27x27x160 cm</p>

Les bases ne sont pas comprises dans le prix / Bases are not included in the price

Bases



Personnalisation

/ Personnalisation

Pour les options de tissus spéciaux, de couleurs de structure et d'impressions spécifiques à votre marque, vous pouvez contacter notre représentant commercial. Pour les options de tissus spéciaux, de couleurs de structure et d'impressions spécifiques à votre marque, vous pouvez contacter notre représentant commercial.

Options de tissu

/ Fabric Options

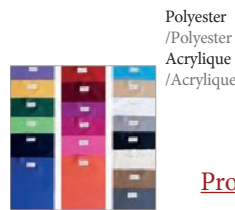

Options de structure

/ Options de structure

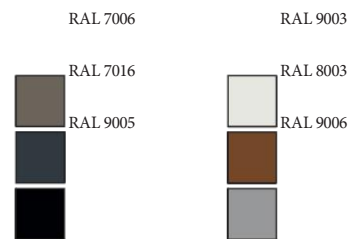

Dimensions / Sizes

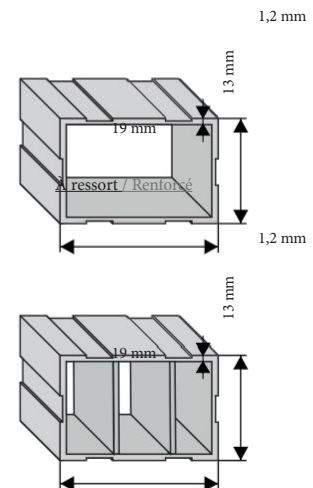
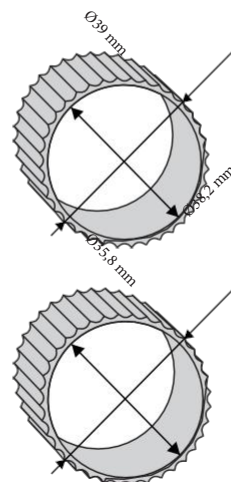
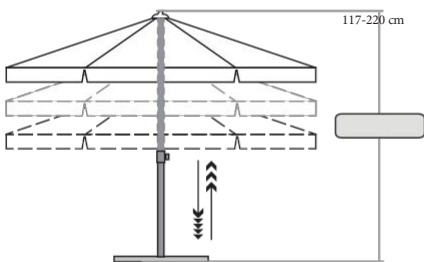



Terrasse
/Terrasse



Balcon
/Balcony



Plage
/Beach



Au bord de la
piscine
/Poolside



Jardin
/Garden



Hôtel
/Hôtel



Accessoires
/ Accessoires



Table fonctionnelle /Functional Table
Dimensions /Size : Ø50cm



Cendrier /Ashtray
Dimensions /Size : 16 cm

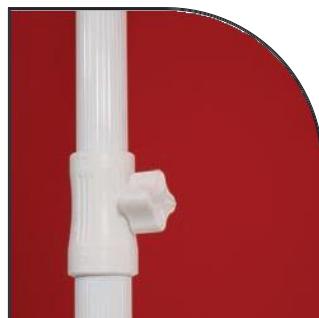

SUNMINYUM





SUNMINYUM

Notre modèle de parasol, fabriqué à partir d'un corps en aluminium à 4 ou 8 branches, est un parasol très populaire que vous pouvez utiliser dans votre jardin, au bord de la piscine, sur les plages et les sable, dans les espaces extérieurs de votre hôtel, ainsi que sur vos terrasses et balcons. Son mât central a un diamètre de 40 mm et ses bras sont constitués d'un profilé en aluminium de 13 x 19 mm. La couleur du mât peut être personnalisée en fonction de l'identité visuelle de votre entreprise.

Grâce aux fenêtres d'aération situées dans la partie supérieure de notre parapluie, vous pouvez l'utiliser en toute sécurité par temps venteux. Pour ouvrir le parapluie, il suffit d'appuyer sur le loquet en plastique situé sur le tube central et de le déplacer vers le haut pour que la goupille de sécurité s'enclenche automatiquement dans la rainure du tube. Pour le fermer, il suffit d'appuyer sur le loquet et de retirer la goupille de sécurité

sort de son logement. Le tissu de notre parasol est 100 % polyester, mais vous pouvez également choisir entre un tissu acrylique, un tissu jute ou un tissu oléfine pour une protection solaire durable. Le tissu du parasol peut être avec ou sans jupe. Vous pouvez également faire imprimer le logo de votre marque sur la jupe afin de mettre en avant l'identité visuelle de votre entreprise. Nous proposons plusieurs couleurs pour le tissu des parasols, ce qui nous permet de fabriquer des modèles personnalisables pour nos précieux clients. Vous trouverez les détails techniques de nos parasols Sunminyum ainsi que les bases et les bidons à utiliser avec nos parasols dans le tableau des détails et des caractéristiques techniques.

SUNMINYUM

Caractéristiques techniques / Technical Specifications

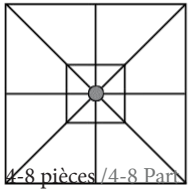

4-8 pièces / 4-8 Parts

Code /Code

SMS 170x170/4
SMS 200x200/4
SMS 200x200/8
SMS 225x225/8

Dimensions /Sizes

170x170 cm
200x200 cm
200x200 cm
225x225 cm

Surface couverte /Surface couverte

3 m
4 m
4 m
5 m

Poids /Poids

10 kg
11 kg
12 kg
13 kg

Emballage 1 pièce. /Emballage 1 pièce.

15x15x230 cm
15x15x230 cm
15x15x230 cm
15x15x230 cm

Emballage 4 pièces. /Emballage 4 pièces.

27x27x240 cm
27x27x240 cm
27x27x240 cm
27x27x240 cm

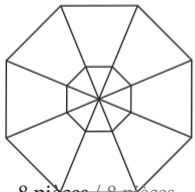

8 pièces / 8 pièces

Code /Code SMR

200/8 SMR
225/8 SMR
250/8

Dimension /Sizes

Ø 200 cm
Ø 225 cm
Ø 250 cm

Surface couverte /Surface couverte

3 m
4 m
5 m

Poids /Poids

10 kg
11 kg
12 kg

Emballage 1 pièce. /Emballage 1 pièce.

15x15x230 cm
15x15x230 cm
15x15x230 cm

Emballage 4 pièces. /Emballage 4 pièces.

27x27x240 cm 27x27x240 cm
cm 27x27x240 cm

Les bases ne sont pas comprises dans le prix / Bases are not included in the price

Bases



ODS 120
● 50 x 50 cm
80 kg



MEGA-S 2310
● 50 l



SUPER TKR 2412 - 50 kg
● ULTRA TKR 2730 - 70 kg
● Béton / Concrete

Personnalisation / Personnalisation

Pour les options de tissus spéciaux, de couleurs de structure et d'impressions spécifiques à votre marque, vous pouvez contacter notre représentant commercial. Pour les options de tissus spéciaux, de couleurs de structure et d'impressions spécifiques à votre marque, vous pouvez contacter notre représentant commercial.

Options de tissu / Options de tissu



Polyester /Polyester
Acrylique /Acrylic

Options de structure / Options de structure

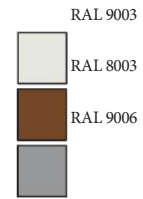
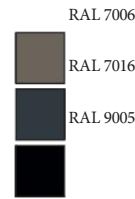

Dimensions / Sizes

SMS 170x170/4

SMR 200-225/8

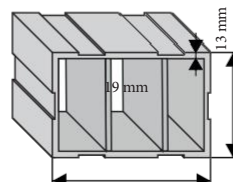
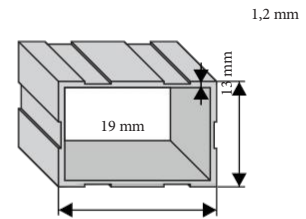
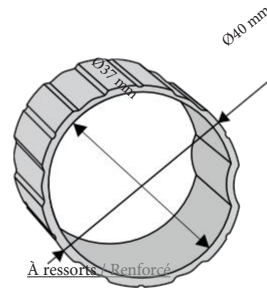
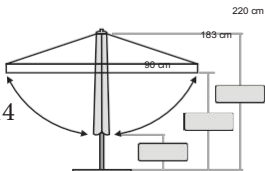
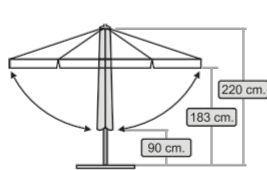
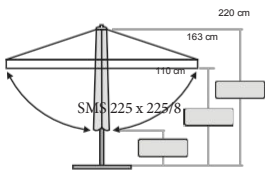
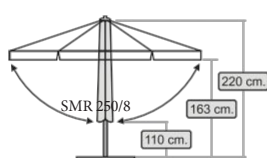
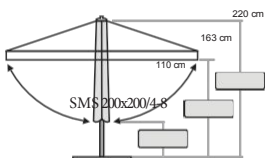

Profils



Terrasse
/Terrace



Balcon
/Balcony



Plage
/Beach



Au bord de la
piscine
/Poolside



Jardin
/Garden



Hôtel
/Hôtel



Accessoires
/ Accessoires

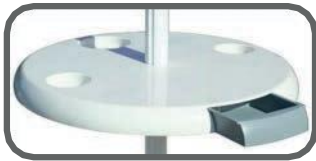

Table fonctionnelle /Functional Table
Dimensions /Size : Ø50cm



Cendrier /Ashtray
Dimensions /Size : 16 cm



Porte-manteau
/Hanger



MAXI SUNMINIUM





MAKSI SUNMINYUM

Notre modèle de parasol, fabriqué à partir d'un corps en aluminium à 8 branches, est un parasol très populaire que vous pouvez utiliser dans votre jardin, au bord de la piscine, sur les plages et les sable, dans les espaces extérieurs de votre hôtel, ainsi que sur vos terrasses et balcons. Son mât central a un diamètre de 50 mm et ses bras sont constitués d'un profilé en aluminium de 19 x 29 mm. La couleur du mât peut être personnalisée en fonction de l'identité visuelle de votre entreprise. Grâce aux fenêtres d'aération situées au sommet, notre parasol peut être utilisé en toute sécurité par temps venteux. Pour ouvrir le parasol, il suffit d'appuyer sur le loquet en plastique situé sur le tube central et de le déplacer vers le haut pour que la goupille de sécurité s'enclenche automatiquement dans la rainure du tube. Pour le fermer, il suffit d'appuyer sur le loquet pour que la goupille de sécurité sorte de sa rainure. Le tissu de notre parapluie est 100 % polyester, mais vous pouvez également choisir entre un tissu acrylique, un tissu jute ou un tissu oléfine pour une protection solaire durable.

Le tissu du parasol peut être choisi avec ou sans jupe. Vous pouvez également mettre en avant l'identité visuelle de votre marque en imprimant votre logo sur les jupes. Nous proposons plusieurs couleurs pour le tissu du parasol afin de produire des modèles personnalisables pour nos précieux clients. Vous trouverez les détails techniques de notre parasol Maxi Sunminyum ainsi que les bases et les bidons à utiliser avec notre parasol dans le tableau des détails et des caractéristiques techniques.

MAKSI SUNMINYUM MAXI SUNMINIUM

Spécifications techniques

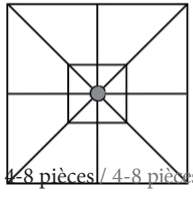
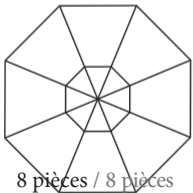
	Code /Code	Dimensions /Sizes	Surface couverte /Surface couverte	Poids /Poids	Emballage 1 pièce. /Emballage 1 pièce.
 <p>4-8 pièces / 4-8 pièces</p>	MSMS 200x200/4	200 cm 200 x	4 m ²	12 kg	22x22x250 cm
	MSMS 200x200/8	200 cm 225 x	4 m	13 kg	22x22x250 cm
	MSMS 225x225/8	225 cm 250 x	5 m	20 kg	22x22x260 cm
	MSMS 250x250/8	250 cm	6,25 m	23 kg	22x22x260 cm
 <p>8 pièces / 8 pièces</p>	Code MSMR /Code MSMR	Dimensions /Sizes	Surface couverte /Surface couverte	Poids /Poids	Emballage 1 pièce. /Emballage 1 pièce.
	200/8 MSMR	Ø 200 cm	3 m	15 kg	22x22x250 cm
	225/8 MSMR	Ø 225 cm	4 m	15 kg	22x22x250 cm
	250/8 MSMR	Ø 250 cm	5 m	20 kg	22x22x250 cm
	300/8	Ø 300 cm	7 m	23 kg	22x22x250 cm

Les bases ne sont pas comprises dans le prix / Bases are not included in the price

Bases



Personnalisation

/ Personnalisation

Pour les options de tissus spéciaux, de couleurs de structure et d'impressions spécifiques à votre marque, vous pouvez contacter notre représentant commercial. Pour les options de tissus spéciaux, de couleurs de structure et d'impressions spécifiques à votre marque, vous pouvez contacter notre représentant commercial.

Options de tissu

/ Fabric Options

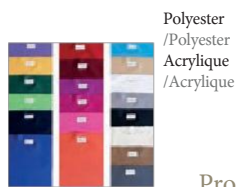

Options de structure

/ Options de structure

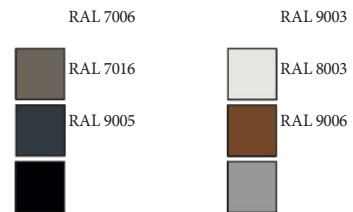

Dimensions / Sizes

MSMR 200-225/8

MSMS 200x200/8-4

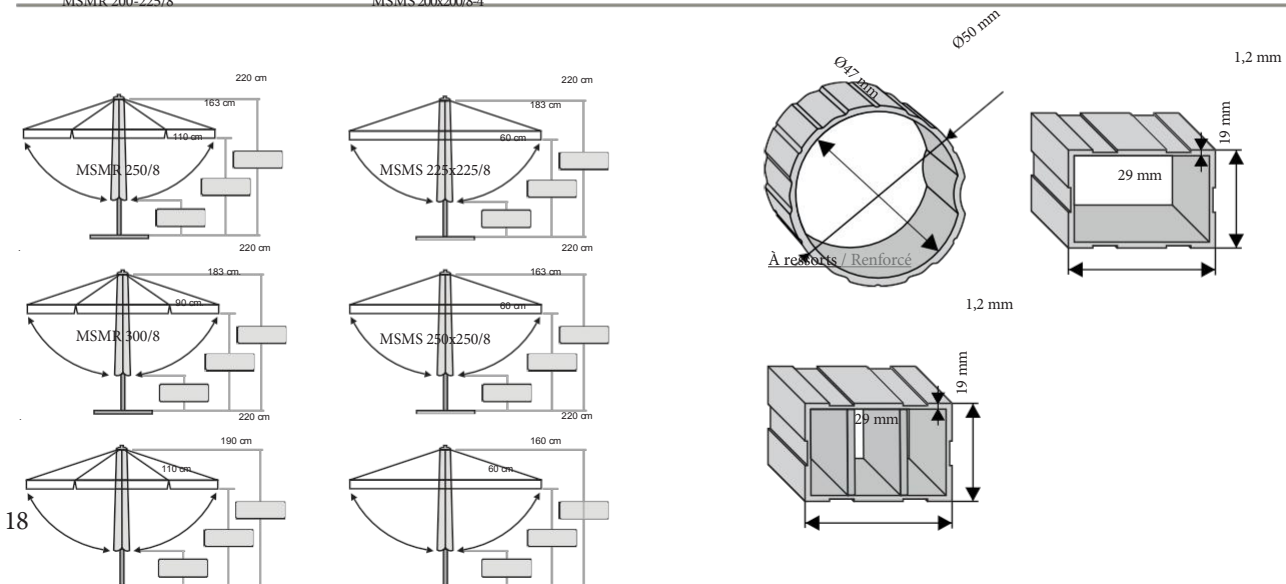



Terrasse
/Terrasse



Balcon
/Balcony



Plage
/Beach



Au bord de la
piscine
/Poolside



Jardin
/Garden



Hôtel
/Hôtel



Accessoires
/ Accessoires

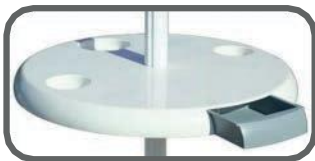

Table fonctionnelle / Functional Table
Dimensions / Size : Ø50cm



Cendrier / Ashtray
Dimensions / Size : 16 cm



AQUA AQUA





AQUA

Notre modèle de parasol, fabriqué à partir d'un corps en aluminium à 4 ou 8 branches, est un parasol très populaire que vous pouvez utiliser dans votre jardin, au bord de la piscine, sur les plages et les sable, dans les espaces extérieurs de votre hôtel, ainsi que sur vos terrasses et balcons. Son mât central a un diamètre de 40 mm et ses baleines sont constituées d'un profilé en aluminium de 13 x 19 mm. La couleur du mât peut être personnalisée en fonction de l'identité visuelle de votre entreprise.

Grâce aux fenêtres d'aération situées dans la partie supérieure, notre parasol peut être utilisé en toute sécurité par temps venteux. Pour ouvrir le parasol, il suffit de déplacer vers le haut le dispositif de levage à suspension en plastique situé sur le tube central. Pour le fermer, il suffit de tirer vers le bas le dispositif de levage à suspension. Le tissu de notre parasol est 100 % polyester, mais vous pouvez également choisir entre un tissu acrylique, un tissu jute ou un tissu oléfine pour une protection solaire durable. Le tissu du parasol peut être avec ou sans jupe. Vous pouvez également faire imprimer le logo de votre marque sur la jupe afin de mettre en avant l'identité visuelle de votre entreprise. Nous proposons plusieurs couleurs pour le tissu des parasols, ce qui nous permet de produire des modèles personnalisables pour nos précieux clients. Vous trouverez les détails techniques de notre parasol AQUA ainsi que les bases et les bidons à utiliser avec notre parasol dans le tableau des détails et des caractéristiques techniques.

AQUA AQUA

Spécifications techniques / Technical Specifications

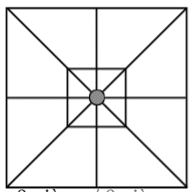

8 pièces / 8 pièces

● Code
/Code

AQS 170x170/4
AQS 200x200/4
AQS 200x200/8
AQS 225x225/8

● Dimensions
/Sizes

170x170 cm
200x200 cm
200x200 cm
225x225 cm

● Surface couverte
/Surface couverte

3 m
4 m
4 m
5 m

● Poids
/Poids

10 kg
11 kg
12 kg
13 kg

● Emballage 1 pièce.
/Emballage 1 pièce.

15x15x230 cm
15x15x230 cm
15x15x230 cm
15x15x230 cm

● Emballage 4 pièces.
/Emballage 4 pièces.

27x27x240 cm
27x27x240 cm
27x27x240 cm
27x27x240 cm

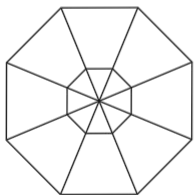

8 pièces / 8 pièces

● Code

AQR
200/8 AQR
225/8 AQR
250/8

● Dimension

s
/Sizes
Ø 200 cm
Ø 225 cm
Ø 250 cm

● Surface couverte
/Surface couverte

3 m
4 m
5 m

● Poids
/Poids

10 kg
11 kg
12 kg

● Emballage 1 pièce
/Emballage 1 pièce.

15x15x230 cm
15x15x230 cm
15x15x230 cm

● Emballage 4 pièces.
/Emballage 4 pièces.

27x27x240 cm
27x27x240 cm
27x27x240 cm

Les bases ne sont pas comprises dans le prix / Bases are not included in the price

Bases



ODS 120
● 50 x 50 cm
80 kg



MEGA-S 2310
● 50 l



SUPER TKR 2412
● 50 kg
Béton / Concrete

Personnalisation / Personnalisation

Pour les tissus spéciaux, les couleurs de structure et les options d'impression spécifiques à votre marque, vous pouvez contacter notre représentant commercial. Pour les tissus spéciaux, les couleurs de structure et les options d'impression spécifiques à votre marque, vous pouvez contacter notre représentant commercial.

Options de tissus / Options de tissus



Polyester
/Polyester
Acrylique
/Acrylique

Options de structure / Options de structure

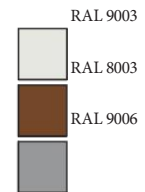

Dimensions / Sizes

SMS 170x170/4

SMR 200-225/8

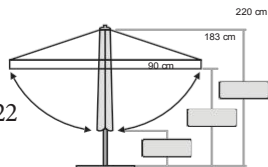
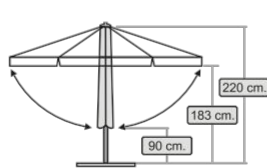
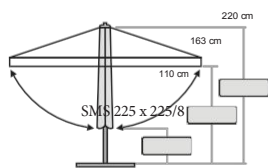
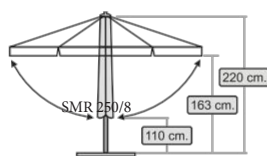
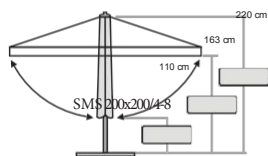

Profils

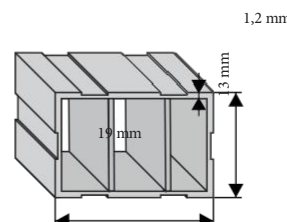
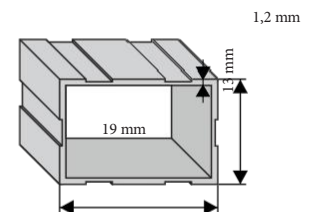
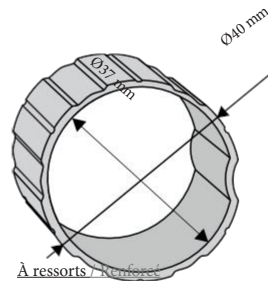



Terrasse
/Terrasse



Balcon
/Balcony



Plage
/Beach



Au bord de la
piscine
/Poolside



Jardin
/Garden



Hôtel
/Hôtel



Accessoires
/ Accessoires

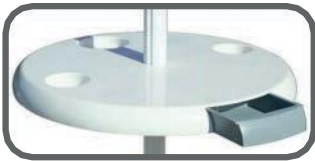

Table fonctionnelle /Functional Table
Dimensions /Size : Ø50cm



Cendrier /Ashtray
Dimensions /Size : 16 cm



MAKSI AQUA MAXI AQUA





MAXI AQUA

Notre modèle de parasol, fabriqué à partir d'un corps en aluminium à 8 branches, est un parasol très populaire que vous pouvez utiliser dans votre jardin, au bord de la piscine, sur les plages et les sable, dans les espaces extérieurs de votre hôtel, ainsi que sur vos terrasses et balcons. Son mât central a un diamètre de 50 mm et ses baleines sont constituées d'un profilé en aluminium de 19 x 29 mm. La couleur du mât peut être personnalisée en fonction de l'identité visuelle de votre entreprise. Grâce aux fenêtres d'aération situées au sommet de notre parasol, vous pouvez l'utiliser en toute sécurité par temps venteux. Pour ouvrir le parasol, il suffit de tirer vers le haut le dispositif de levage en plastique situé sur le tube central. Pour le fermer, il suffit de tirer le dispositif de levage vers le bas. Le tissu de notre parasol est 100 % polyester, mais vous pouvez également choisir entre un tissu acrylique, un tissu jute ou un tissu oléfine pour une protection solaire durable. Le tissu du parasol peut être choisi avec ou sans jupe. Vous pouvez également mettre en avant l'identité visuelle de votre marque en imprimant votre logo sur les jupes. Tissu de parasol multiple

Nous proposons à nos précieux clients des modèles de parapluies personnalisables avec un large choix de couleurs. Vous trouverez les détails techniques de notre parapluie Maksi Aqua ainsi que les bases et les bidons à utiliser avec notre parapluie dans le tableau des détails et des caractéristiques techniques.

MAXI AQUA

Spécifications techniques / Technical Specifications

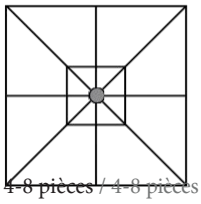

Code
/Code
MAQS 200x200/4
MAQS 200x200/8
MAQS 225x225/8
MAQS 250x250/8

Dimensions
/Sizes 200x200
cm 200x200
cm 225x225
cm 250x250
cm

Surface couverte
/Surface
couverte 4 m²
4 m
5 m
6,25 m

Poids
/Poids
12 kg
13 kg
20 kg
23 kg

Emballage 1 pièce.
/Emballage 1 pièce.
22x22x250 cm 22x22x250
cm 22x22x260 cm
22x22x260 cm

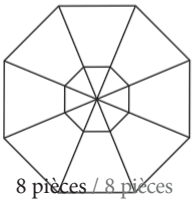

Code
/Code MAQR
200/8 MAQR
225/8 MAQR
250/8 MAQR
300/8

Dimensions
/Sizes
Ø 200 cm
Ø 225 cm
Ø 250 cm
Ø 300 cm

Surface couverte
/Surface couverte
3 m
4 m
5 m
7 m

Poids
/Poids 15
kg
15 kg
20 kg
23 kg

Emballage 1 pièce
/Emballage 1 pièce.
22x22x250 cm 22x22x250
cm 22x22x250 cm
22x22x250 cm

Les bases ne sont pas comprises dans le prix / Bases are not included in the price

Bases

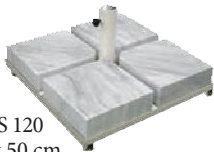

Personnalisation / Personalisation

Pour les options de tissus spéciaux, de couleurs de structure et d'impressions spécifiques à votre marque, vous pouvez contacter notre représentant commercial. Pour les options de tissus spéciaux, de couleurs de structure et d'impressions spécifiques à votre marque, vous pouvez contacter notre représentant commercial.

Options de tissu / Fabric Options



Polyester
/Polyester
Acrylique
/Acrylique

Options de structure / Options de structure

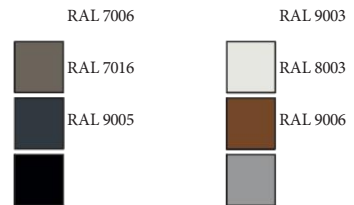

Dimensions / Sizes

MAQR 200-225/8

MAQS 200x200/8-4

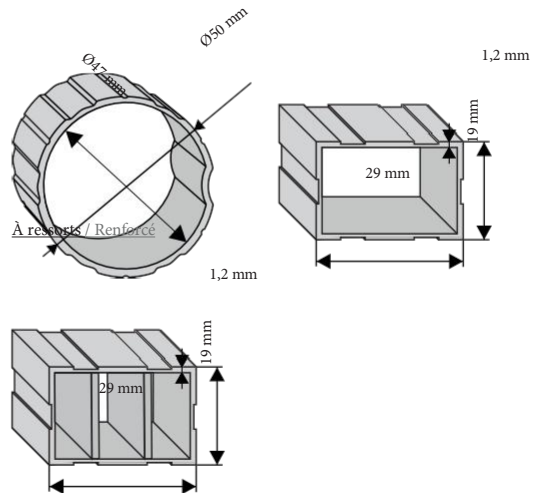
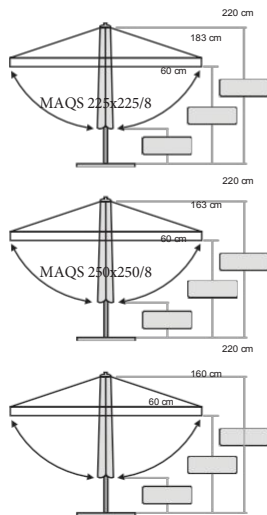
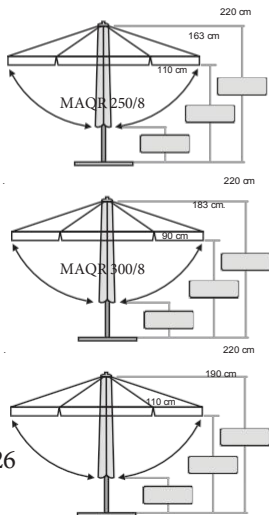



Terrasse
/Terrasse



Balcon
/Balcony



Plage
/Beach



Au bord de la
piscine
/Poolside



Jardin
/Garden



Hôtel
/Hôtel



Accessoires
/ Accessoires

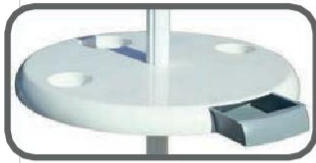

Table fonctionnelle /Functional Table
Dimensions /Size : Ø50cm



Cendrier /Ashtray
Dimensions /Size : 16 cm



BOND BOND





BOND

Notre modèle est fabriqué à partir d'un corps en aluminium à 8 branches. Il s'agit d'un parasol à ouverture et fermeture par mécanisme à cordon, très apprécié, que vous pouvez utiliser dans votre jardin, au bord de votre piscine, sur les plages et les sable, dans les espaces extérieurs de votre hôtel, dans les restaurants et cafés, ainsi que sur vos terrasses et balcons.

C'est un produit populaire, également choisi par les marques institutionnelles comme grand parasol promotionnel. Son mât central a un diamètre de 50 mm et ses bras sont constitués d'un profilé en aluminium de 19 x 29 mm. La couleur du corps peut être personnalisée en fonction de votre identité visuelle. Grâce aux fenêtres d'aération situées dans la partie supérieure, notre parasol peut être utilisé en toute sécurité par temps venteux. Pour ouvrir le parapluie, il suffit de tirer vers le bas la corde située sur le tube central et, une fois le parapluie complètement ouvert, de fixer la corde au plastique de sécurité. Il se referme facilement en relâchant la corde. Le tissu de notre parasol est 100 % polyester, mais vous pouvez également choisir entre un tissu acrylique, un tissu jute ou un tissu oléfine pour une protection solaire durable. Le tissu du parasol peut être avec ou sans jupe. Vous pouvez également faire imprimer le logo de votre marque sur la jupe afin de mettre en avant l'identité visuelle de votre entreprise. Nous proposons plusieurs couleurs pour le tissu de nos parasols, ce qui nous permet de fabriquer des modèles personnalisables pour nos précieux clients. Vous trouverez les détails techniques de nos parasols à cordons Bond ainsi que les bases et les bidons à utiliser avec nos parasols dans le tableau des détails et des caractéristiques techniques.

BOND BOND

Caractéristiques techniques / Technical Specifications

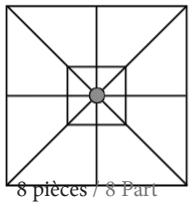

Code

/Code

BR 200x200/8
BR 250x250/8
BR 300x300/8
BR 350x350/8
BR 400x400/8

Dimensions

/Sizes 200x200

cm 250x250
cm 300x300
cm 350x350
cm 400x400
cm

Surface couverte

/Surface

couverte 4 m²
6,25 m
9 m
12,25 m
16 m

Poids

/Poids

12 kg
13 kg
20 kg
22 kg
25 kg

Emballage 1 pièce.

/Emballage 1 pièce.
22x22x250 cm 22x22x270
cm 22x22x280 cm
22x22x300 cm 22x22x335
cm

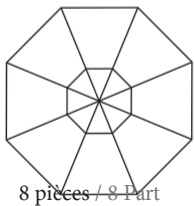

Code

/Code BR

200/8 BR
250/8 BR
300/8 BR
400/8 BR
500/8

Dimensions

/Tailles

Ø 200 cm
Ø 250 cm
Ø 300 cm
Ø 400 cm
Ø 500 cm

Surface couverte

/Surface

couverte 3 m
5 m
7 m
12,5 m²
20 m

Poids

/Poids 10

kg
12 kg
13 kg
20 kg
23 kg

Emballage 1 pièce.

/Emballage 1 pcs. 22x22x250
cm 22x22x250 cm 22x22x250
cm 22x22x250 cm

Les bases ne sont pas comprises dans le prix / Bases are not included in the price

Bases



ODS 121 60 x 60 cm 100 kg
ODS 122 70 x 70 cm 140 kg



MEGA-S 2720
75 l



SUPER TKR 2412 50 kg
ULTRA TKR 2730 75 kg
Béton / Concrete

Personnalisation

/ Personnalisation

Pour les options de tissus spéciaux, de couleurs de structure et d'impressions spécifiques à votre marque, vous pouvez contacter notre représentant commercial. Pour les options de tissus spéciaux, de couleurs de structure et d'impressions spécifiques à votre marque, vous pouvez contacter notre représentant commercial.

Options de tissu

/ Fabric Options



Polyester
/Polyester
Acrylique
/Acrylique

Options de structure

/ Options de structure

RAL 7006

RAL 7016

RAL 9005

Profils

RAL 9003

RAL 8003

RAL 9006

Dimensions / Sizes

BR 200 250 300/8

BS 250x250 200x200/8

BS 400x400/8

A ressorts / Rentorce

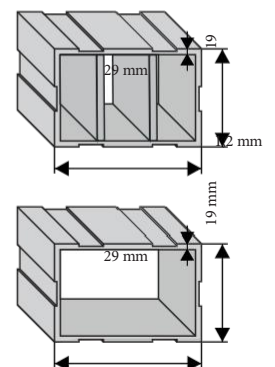
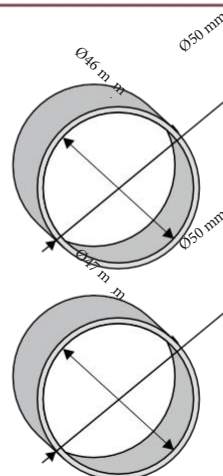
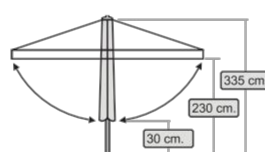
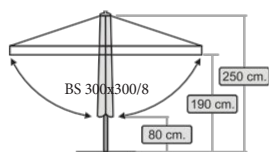
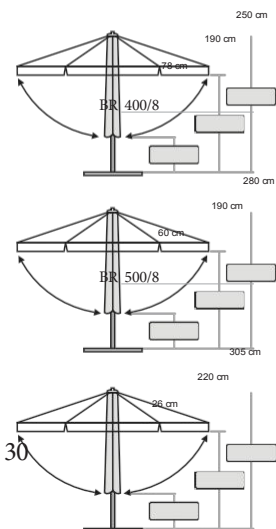



Terrasse
/Terrasse



Café
/Café



Restaurant
/Restaurant



Au bord de la
piscine
/Au bord de
la piscine



Jardin
/Jardin



Hôtel
/Hôtel



MAXI BOND





MAXI BOND

Notre modèle de parasol Maksi Bond Rope est composé d'un cadre en aluminium à 8 baleines et dispose d'un système de poulie pour une ouverture et une fermeture faciles. C'est l'un des parasols les plus populaires et les plus appréciés qui peut être utilisé dans votre jardin, au bord de la piscine, sur les plages et les rivages, dans les espaces extérieurs de votre hôtel, dans les restaurants et les cafés, ainsi que sur les terrasses et les balcons. C'est également un choix populaire pour les marques d'entreprise en tant que grand parasol promotionnel.

Le mât central a un diamètre de Ø60 mm et les baleines sont fabriquées à partir de profilés en aluminium de 20x30 mm. Des options de couleurs personnalisées pour le cadre peuvent être développées afin de correspondre à l'identité visuelle de votre entreprise. Notre parasol est conçu avec des événements d'aération au sommet pour permettre la ventilation et une utilisation en toute sécurité par temps venteux. Pour ouvrir le parasol, il suffit de tirer vers le bas la corde située sur le mât central. Une fois le parasol complètement ouvert, fixez la corde en l'attachant au plastique de sécurité. Le parasol peut être facilement fermé en relâchant la corde.

Le tissu du parasol est 100 % polyester, avec des tissus acryliques, en jute ou en oléfine disponibles en option, offrant

Protection solaire longue durée. Le tissu du parasol peut être choisi avec ou sans jupe, et les jupes peuvent être personnalisées avec le logo de votre marque afin de mettre en valeur votre identité visuelle. Nous proposons une variété d'options de couleurs pour le tissu du parasol, ce qui nous permet de créer un modèle de parasol personnalisé adapté à vos besoins.

Vous trouverez plus de détails sur le parasol Maksi Bond Rope, y compris la base et les tambours utilisés avec le parasol, dans le tableau des spécifications techniques détaillées.

MAXI BOND

Spécifications techniques / Technical Specifications

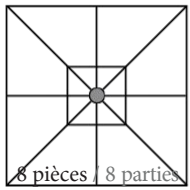

Code
/Code
MBS 300x300/8
MBS 350x350/8
MBS 400x400/8

Dimensions
/Sizes 300 x
300 cm 350 x
350 cm 400 x
400 cm

Surface couverte
/Surface couverte
9 m²
12,25 m
16 m

Poids
/Weight
13 kg
20 kg
23 kg

Emballage 1 pièce
/Packaging 1 pcs. 22x22x280
cm 22x22x300 cm
22x22x335 cm

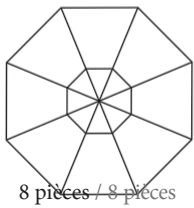

Code
/Code MBR
300/8 MBR
400/8 MBR
500/8

Dimension
s
/Sizes
Ø 300 cm
Ø 400 cm
Ø 500 cm

Surface couverte
/Surface couverte
7 m
12,5 m
20 m

Poids
/Weight
13 kg
20 kg
23 kg

Emballage 1 pièce
/Packaging 1 pcs. 22x22x250
cm 22x22x280 cm
22x22x305 cm

Les bases ne sont pas comprises dans le prix / Bases are not included in the price

Bases



ODS 122
70 x 70 cm / 140 kg
ODS 123
80 x 80 cm / 230 kg



Personnalisation

/ Personnalisation

Pour les options spéciales de tissu, de couleur de cadre et d'impression spécifique à votre marque, vous pouvez contacter notre représentant commercial. Pour les options spéciales de tissu, de couleur de cadre et d'impression spécifique à votre marque, vous pouvez contacter notre représentant commercial.

Options de tissu

/ Options de revêtement



Polyester
/Polyester
Acrylique
/Acrylic

Options de structure

/ Options de structure

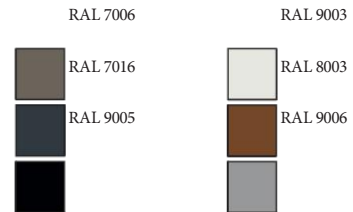

Dimensions / Sizes

MBR 300/8

MBS 300x300/8

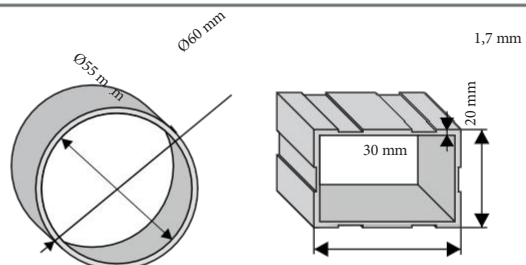
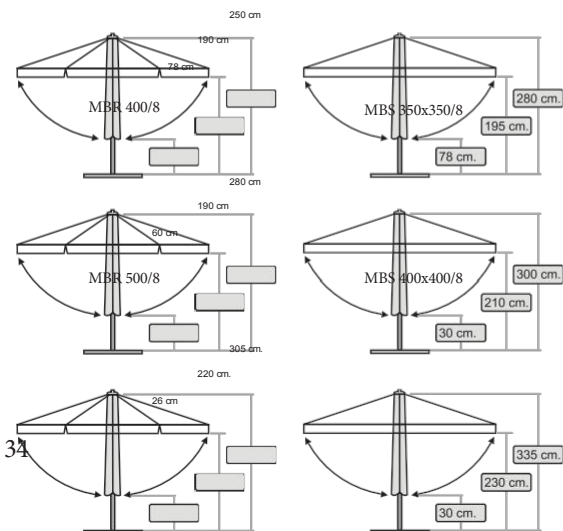



Terrasse
/Terrasse



Café
/Café



Restaurant
/Restaurant



Au bord de la
piscine
/Au bord de
la piscine



Jardin
/Jardin



Hôtel
/Hôtel



MANUEL TÉLESCOPIQUE MANUEL TÉLESCOPIQUE





MANUEL TÉLESCOPIQUE

Notre modèle de parasol est fabriqué à partir d'un corps en aluminium à 8 branches. Il s'agit d'un parasol télescopique à ouverture et fermeture rapides que vous pouvez utiliser dans votre jardin, dans les cafés, les restaurants, les espaces extérieurs de votre hôtel, ainsi que sur vos terrasses et balcons. Son mât central a un diamètre de 60 mm et ses bras sont constitués d'un profilé en aluminium de 19 x 29 mm. La couleur du mât peut être personnalisée en fonction de l'identité visuelle de votre entreprise. Grâce à ses fenêtres d'aération situées dans sa partie supérieure, notre parasol peut être utilisé en toute sécurité par temps venteux.

grâce aux fenêtres d'aération situées dans la partie supérieure, vous pouvez l'utiliser en toute sécurité par temps venteux. Si vous le souhaitez, vous pouvez ajouter un système de mât mécanique pour augmenter encore sa résistance au vent. Pour ouvrir le parapluie, appuyez sur le loquet du mécanisme situé sur le tube central et soulevez-le à l'aide du levier afin que la goupille de sécurité s'enclenche dans son logement situé dans le tube central.

Pour le fermer, il suffit d'appuyer sur le loquet afin de retirer la goupille de sécurité de son logement, puis de le tirer vers le bas en s'aidant du levier.

Le tissu de notre parasol est 100 % polyester, mais vous pouvez également choisir entre un tissu acrylique, un tissu jute ou un tissu oléfine pour une protection solaire durable. Le tissu du parasol peut être avec ou sans jupe. Vous pouvez également faire imprimer le logo de votre marque sur la jupe afin de mettre en avant l'identité visuelle de votre entreprise. Nous proposons plusieurs couleurs pour le tissu de nos parasols, ce qui nous permet de fabriquer des modèles personnalisables pour nos précieux clients. Vous trouverez les détails techniques de notre parasol télescopique manuel ainsi que les bases et les bidons à utiliser avec notre parasol dans le tableau des détails et des caractéristiques techniques.

MANUEL TÉLESCOPIQUE

MANUEL TÉLESCOPIQUE

Caractéristiques techniques / Technical Specifications

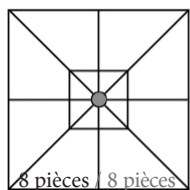

Code
/Code
MTS 300x300/8
MTS 350x350/8
MTS 400x400/8

Dimensions
/Sizes 300 x
300 cm 350 x
350 cm 400 x
400 cm

Surface couverte
/Surface couverte
9 m²
12,25 m²
16 m

Poids
/Poids 13
kg
20 kg
20 kg

Emballage 1 pièce
/Packaging 1 pcs. 24x24x300
cm 24x24x380 cm
24x24x380 cm

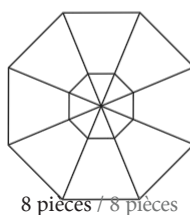

Code
/Code MTR
300/8 MTR
400/8

Dimension
s
/Sizes
Ø 300 cm
Ø 400 cm

Surface couverte
/Surface couverte
7 m
12,5 m

Poids
/Weight
18 kg
20 kg

Emballage 1 pièce
/Packaging 1 pièce.
24x24x300 cm 24x24x320
cm

Les bases ne sont pas comprises dans le prix / Bases are not included in the price

Bases

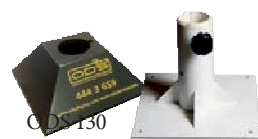

ODS 130

Pieds à fixer au sol



ODS 123

80 x 80 cm / 230 kg

ODS 124

90 x 90 cm / 260 kg



ODS 150

80 x 80 cm / 200 kg



Couvercle métallique / Metal Cover

Personnalisation

/ Personnalisation

Pour les options de tissus spéciaux, de couleurs de structure et d'impressions spécifiques à votre marque, vous pouvez contacter notre représentant commercial. Pour les options de tissus spéciaux, de couleurs de structure et d'impressions spécifiques à votre marque, vous pouvez contacter notre représentant commercial.

Options de tissus

/ Fabric Options



Polyester
/Polyester
Acrylique
/Acrylique

Options de structure

/ Frame Options

RAL 7006

RAL 7016

RAL 9005



RAL 9003

RAL 8003

RAL 9006



Dimensions / Sizes

MTS 300x300/8

MTR 300/8

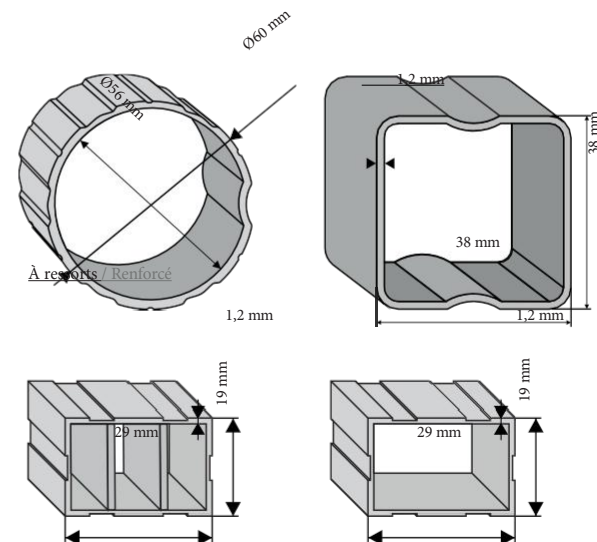
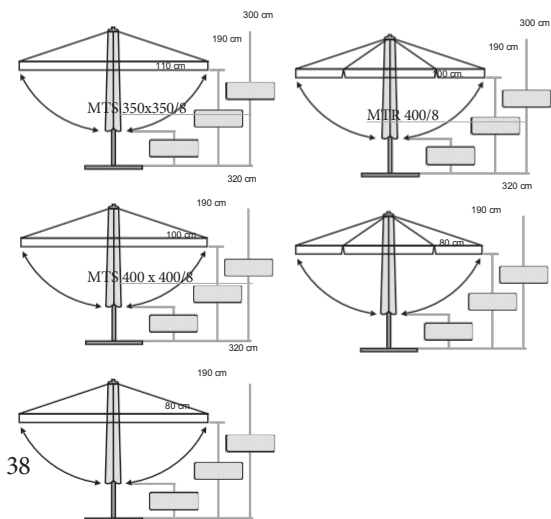



Terrasse
/Terrasse



Café
/Café



Restaurant
/Restaurant



Balcon
/Balcon



Jardin
/Jardin



Hôtel
/Hôtel

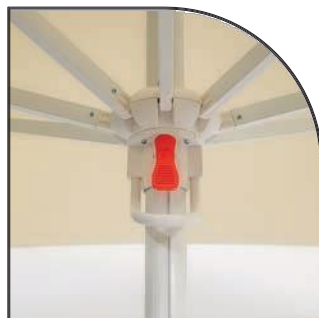
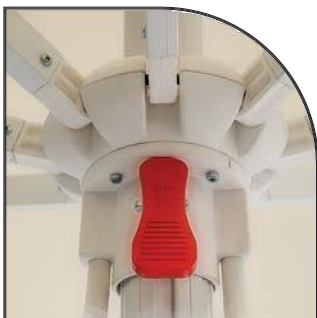

ECO TÉLESCOPIQUE





TÉLESCOPIQUE ÉCOLOGIQUE

Notre modèle de parasol est fabriqué à partir d'un corps en aluminium à 8 branches. Il s'agit d'un parasol télescopique qui s'ouvre et se ferme à l'aide d'un système à manivelle et que vous pouvez utiliser dans votre jardin, dans les cafés, les restaurants, les espaces extérieurs de votre hôtel, mais aussi sur votre terrasse. Le tube central

de 60 mm de diamètre et les bras de 20x30 mm sont constitués de profilés en aluminium. La couleur du corps peut être personnalisée en fonction de votre identité visuelle. Grâce aux fenêtres d'aération situées au sommet, notre parasol peut être utilisé en toute sécurité par temps venteux. Si vous le souhaitez, vous pouvez ajouter un système de tour mécanique pour augmenter encore davantage sa résistance au vent.

Le parasol fonctionne à l'aide d'un système à manivelle. Il suffit de tourner la poignée pour actionner l'arbre à engrenages et ouvrir ou fermer le parasol. Le tissu de notre parasol est 100 % polyester, mais vous pouvez également choisir entre un tissu acrylique, un tissu jute ou un tissu oléfine pour une protection solaire durable. Le tissu du parasol peut être avec ou sans jupe. Vous pouvez également faire imprimer le logo de votre marque sur la jupe afin de mettre en avant l'identité visuelle de votre entreprise. Nous proposons plusieurs couleurs pour le tissu du parasol

, nous fabriquons des modèles de parasols personnalisables pour nos précieux clients. Grâce à la garantie sur les pièces de rechange, vous pouvez continuer à utiliser votre parasol pendant de nombreuses années en le faisant réparer. Vous trouverez les détails techniques de notre parasol télescopique Eko ainsi que les détails et les caractéristiques techniques des bases et des bidons à utiliser avec notre parasol dans le tableau ci-dessous.

ECO TÉLESCOPIQUE

Spécifications techniques / Technical Specifications

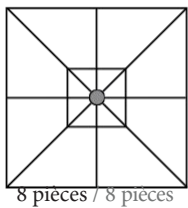

Code
/Code
ETS 300x300/8
ETS 350x350/8
ETS 300x400/8
ETS 400x400/8

Dimensions
/Sizes 300 x
300 cm 350 x
350 cm 300 x
400 cm 400 x
400 cm

Surface couverte
/Surface
couverte 9 m²
12,25 m
12 m
16 m

Poids
/Poids
30 kg
31 kg
32 kg
33 kg

Emballage 1 pièce.
/Emballage 1 pièce.
26x26x370 cm
26x26x410 cm
26x26x420 cm
26x26x435 cm

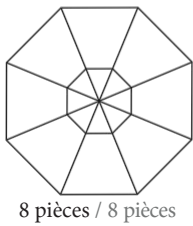

Code
/Code ETR
300/8 ETR
400/8 ETR
500/8

Dimension
s
/Sizes
Ø 300 cm
Ø 400 cm
Ø 500 cm

Surface couverte
/Surface couverte
7 m
12,5 m
20 m

Poids
/Weight
25 kg
28 kg
30 kg

Emballage 1 pièce
/Packaging 1 pièce.
26x26x370 cm 26x26x410
cm 26x26x435 cm

Les bases ne sont pas comprises dans le prix / Bases are not included in the price

Bases

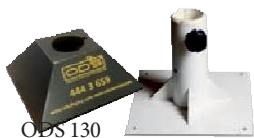

● Pieds à fixer au sol



● 80 x 80 cm / 230 kg
● 90 x 90 cm / 270 kg



● 80 x 80 cm / 200 kg
● 90 x 90 cm / 260 kg

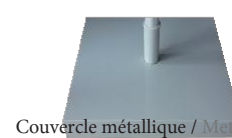

Personnalisation / Personalisation

Pour les options de tissus spéciaux, de couleurs de structure et d'impressions spécifiques à votre marque, vous pouvez contacter notre représentant commercial. Pour les options de tissus spéciaux, de couleurs de structure et d'impressions spécifiques à votre marque, vous pouvez contacter notre représentant commercial.

Options de tissus / Fabric Options



Polyester
/Polyester
Acrylique
/Acrylic

Options de structure / Frame Options

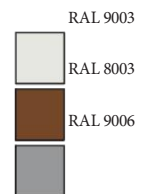
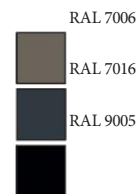

Dimensions / Sizes

ETR 300/8

370 cm

ETS 300x300/8

395 cm

ETS 400x400/8

440 cm

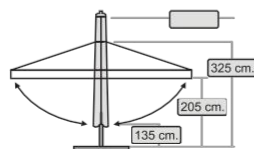
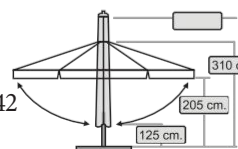
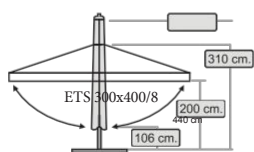
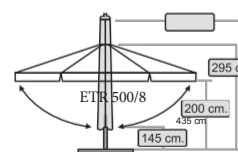
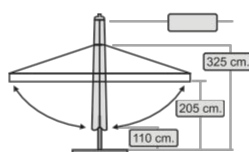
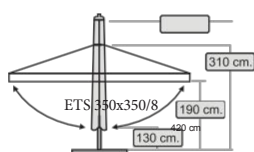
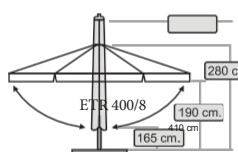

Profils

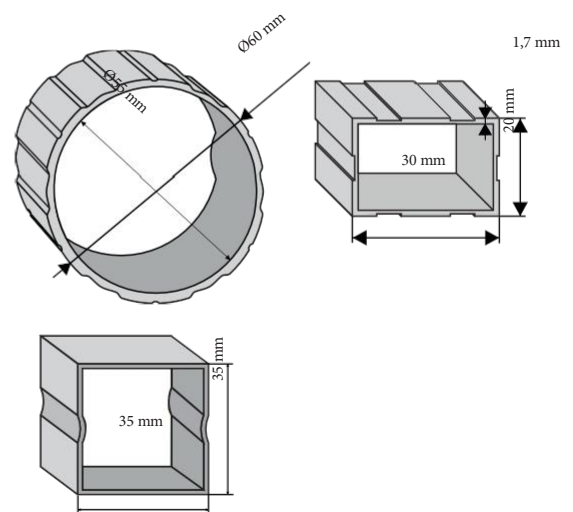



Terrasse
/Terrasse



Café
/Café



Restaurant
/Restaurant



Jardin
/Jardin



Hôtel
/Hôtel

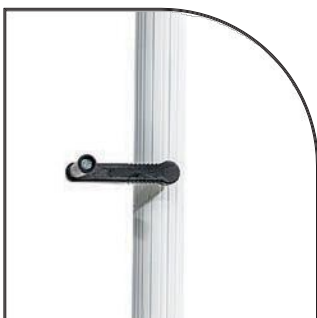

ULTRA TÉLESCOPIQUE ULTRA TÉLESCOPIQUE





ULTRA TÉLESCOPIQUE

Notre modèle de parasol est fabriqué à partir d'un corps en aluminium à 8 branches. Il s'agit d'un parasol télescopique qui s'ouvre et se ferme à l'aide d'un système à manivelle et que vous pouvez utiliser dans votre jardin, dans les cafés, les restaurants, les espaces extérieurs de votre hôtel, ainsi que sur votre terrasse. Son mât central a un diamètre de 84 mm et ses bras sont constitués d'un profilé en aluminium de 21,5 x 34 mm. La couleur du mât peut être personnalisée en fonction de l'identité visuelle de votre entreprise. Il est possible de le faire fonctionner. Grâce aux fenêtres d'aération situées dans la partie supérieure de notre parasol, vous pouvez l'utiliser en toute sécurité par temps venteux. Si vous le souhaitez, vous pouvez ajouter un système de mât mécanique pour augmenter encore davantage sa résistance au vent. Le parasol fonctionne à l'aide d'un système à manivelle. Il suffit de tourner la poignée pour actionner l'arbre à engrenages et ouvrir ou fermer le parasol. Le tissu de notre parasol est 100 % polyester, mais vous pouvez également choisir entre un tissu acrylique, un tissu jute ou un tissu oléfine pour une protection solaire durable. Le tissu du parasol peut être avec ou sans jupe. Vous pouvez également faire imprimer le logo de votre marque sur la jupe afin de mettre en avant l'identité visuelle de votre entreprise. Nous proposons plusieurs couleurs pour le tissu du parasol

, nous fabriquons des modèles de parasols personnalisables pour nos précieux clients. Grâce à la garantie sur les pièces de rechange, vous pouvez continuer à utiliser votre parasol pendant de nombreuses années en le faisant réparer. Vous trouverez les détails techniques de notre parasol ultra télescopique ainsi que les bases et les bidons à utiliser avec notre parasol dans le tableau des détails et des caractéristiques techniques.

ULTRA TÉLESCOPIQUE ULTRA TÉLESCOPIQUE

Caractéristiques techniques / Technical Specifications

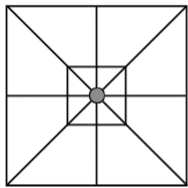

8 pièces / 8 Part

Code
/Code
UTS 300x300/8
UTS 350x350/8
UTS 300x400/8
UTS 400x400/8
UTS 450x450/8
UTS 500x500/8

Dimensions
/Sizes
300 x 300 cm
350 x 350 cm
300 x 400 cm
400 x 400 cm
400 x 450 cm
450 x 500 cm
500 cm

Surface couverte
/Surface
couverte 9 m²
12,25 m
12 m
16 m
20,25 m²
25 m

Poids
/Poids
25 kg
28 kg
30 kg
33 kg
64 kg
65 kg

Emballage 1 pièce.
/Emballage 1 pièce.
40 x 40 x 395 cm
40 x 40 x 420 cm
40 x 40 x 440 cm
40 x 40 x 420 cm
40 x 40 x 515 cm

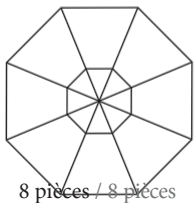

8 pièces / 8 pièces

Code
/Code UTR
400/8 UTR
500/8 UTR
600/8

Dimension
s
/Sizes
Ø 400 cm
Ø 500 cm
Ø 600 cm

Surface couverte
/Surface couverte
12,5 m²
20 m
28 m

Poids
/Weight
25 kg
35 kg
60 kg

Emballage 1 pièce
/Packaging 1 pcs.
26x26x380 cm
26x26x410 cm
26x26x435 cm

Les bases ne sont pas comprises dans le prix / Bases are not included in the price

Bases



Pieds à fixer au sol

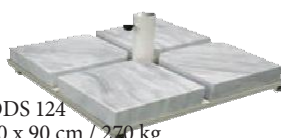

ODS 124
90 x 90 cm / 270 kg
ODS 123
80 x 80 cm / 230 kg



ODS 150
80 x 80 cm / 240 kg
ODS 151
90 x 90 cm / 300 kg



Couvercle métallique / Metal Cover

Personnalisation

/ Personnalisation

Pour les options de tissus spéciaux, de couleurs de structure et d'impressions spécifiques à votre marque, vous pouvez contacter notre représentant commercial. Pour les options de tissus spéciaux, de couleurs de structure et d'impressions spécifiques à votre marque, vous pouvez contacter notre représentant commercial.

Options de tissu

/ Fabric Options



Polyester
/Polyester
Acrylique
/Acrylique
/Acrylique

Options de structure

/ Frame Options

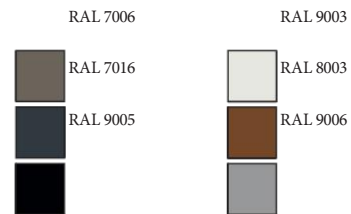

Dimensions / Sizes

UTR 300/8

UTS 300x300 - 300x400 - 450x450/8

Profils

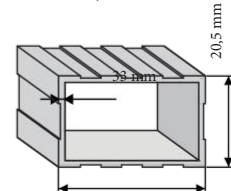
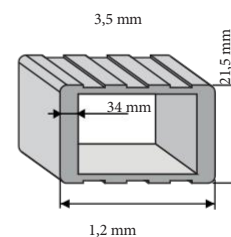
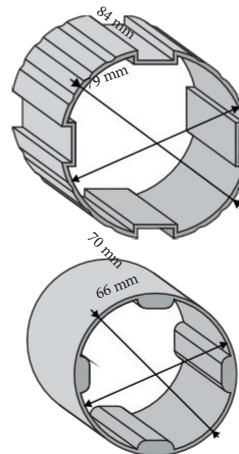
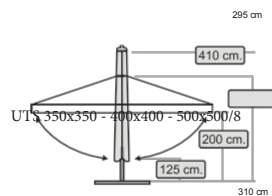
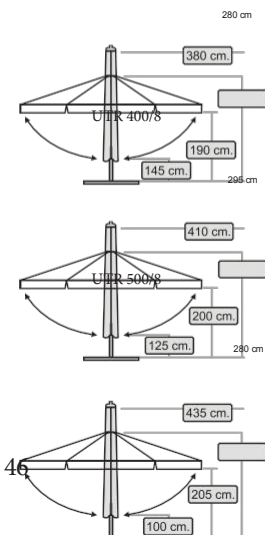



Terrasse
/Terrasse



Café
/Café



Restaurant
/Restaurant



Jardin
/Jardin



Hôtel
/Hôtel



Accessoires
/ Accessoires



Éclairage LED Système
LED



Système de chauffage électrique
Electric Heating System



Unité de commande électronique
à distance Remote Control
Electronic Control Unit

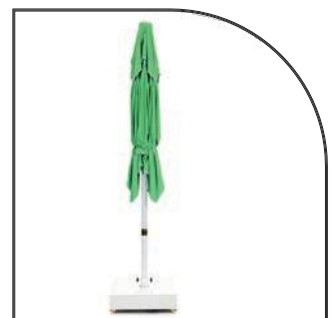

SUN DREAM SILVER





SUN DREAM SILVER

Notre modèle de parasol est fabriqué à partir d'un mât en aluminium à 8 branches et peut être utilisé dans votre jardin, dans les cafés, les restaurants, les espaces extérieurs de votre hôtel, ainsi que sur votre terrasse.

Il s'agit d'un parasol télescopique ultra luxueux qui s'ouvre et se ferme grâce à son système. Son mât central a un diamètre de 100 mm et ses baleines sont constituées d'un profilé en aluminium de 20 x 40 mm. La couleur du corps peut être personnalisée en fonction de l'identité visuelle de votre entreprise. Grâce à ses fenêtres d'aération situées dans la partie supérieure, notre parasol peut être utilisé en toute sécurité par temps venteux. Si vous le souhaitez, un système de mât mécanique peut être ajouté pour augmenter encore sa résistance au vent.

grâce à des fenêtres d'aération situées dans la partie supérieure, vous pouvez l'utiliser en toute sécurité par temps venteux. Si vous le souhaitez, vous pouvez ajouter un système de tour mécanique pour augmenter encore sa résistance au vent. Le parasol fonctionne avec un système à manivelle, il suffit de tourner la poignée pour actionner l'arbre à engrenages et l'ouvrir ou le fermer. Le tissu de notre parasol

est 100 % acrylique, mais vous pouvez également choisir un tissu en polyester ou en oléfine pour une protection solaire durable. Le tissu du parasol peut être avec ou sans jupe. Vous pouvez également faire imprimer le logo de votre marque sur la jupe afin de mettre en avant l'identité visuelle de votre entreprise. Nous proposons plusieurs couleurs pour le tissu de nos parasols, ce qui nous permet de fabriquer des modèles personnalisables pour nos précieux clients. Grâce à la garantie sur les pièces de rechange, vous pouvez faire réparer votre parasol et continuer à l'utiliser pendant de nombreuses années. Vous trouverez les détails techniques de notre parasol Sun Dream Silver ainsi que les détails et les caractéristiques techniques des bases et des bidons à utiliser avec notre parasol dans le tableau ci-dessous.

SUN DREAM SILVER

Spécifications techniques / Technical Specifications

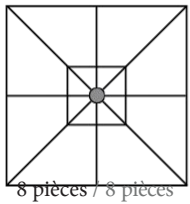

Code	/Code
SDS 300x300/8	300x300/8
SDS 350x350/8	350x350/8
SDS 400x400/8	400x400/8
SDS 450x450/8	450x450/8
SDS 500x500/8	500x500/8
SDS 600x600/8	600x600/8

Dimensions	/Sizes
300x300 cm	300x300 cm
350x350 cm	350x350 cm
400x400 cm	400x400 cm
450x450 cm	450x450 cm
500x500 cm	500x500 cm
600x600 cm	600x600 cm

Surface couverte	/Surface couverte
9 m ²	9 m ²
12,25 m	12,25 m
16 m	16 m
20,25 m	20,25 m
25 m	25 m
36 m	36 m

Poids	/Poids 60
kg	kg
68 kg	68 kg
76 kg	76 kg
84 kg	84 kg
91 kg	91 kg
93 kg	93 kg

Emballage 1 pièce.	/Emballage 1 pièce.
40x40x425 cm	40x40x425 cm
40x40x435 cm	40x40x435 cm
40x40x450 cm	40x40x450 cm
40x40x490 cm	40x40x490 cm
40x40x505 cm	40x40x505 cm

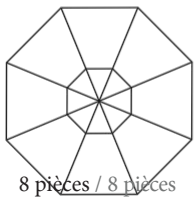

Code	/Code SDR
400/8 SDR	400/8 SDR
500/8 SDR	500/8 SDR
600/8	600/8

Dimension	/Sizes
Ø 400 cm	Ø 400 cm
Ø 500 cm	Ø 500 cm
Ø 600 cm	Ø 600 cm

Surface couverte	/Surface couverte
12,5 m ²	12,5 m ²
20 m	20 m
28 m	28 m

Poids	/Weight
64 kg	64 kg
77 kg	77 kg
86 kg	86 kg

Emballage 1 pièce	/Packaging 1 pcs.
40x40x420 cm	40x40x420 cm
40x40x450 cm	40x40x450 cm
40x40x468 cm	40x40x468 cm

Les bases ne sont pas comprises dans le prix / Bases are not included in the price

Bases

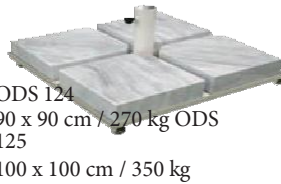

Personnalisation

/ Personnalisation

Pour les options de tissus spéciaux, de couleurs de structure et d'impressions spécifiques à votre marque, vous pouvez contacter notre représentant commercial. Pour les options de tissus spéciaux, de couleurs de structure et d'impressions spécifiques à votre marque, vous pouvez contacter notre représentant commercial.

Options de tissus

/ Fabric Options



Polyester
/Polyester
Acrylique
/Acrylique

Options de structure

/ Frame Options

RAL 7006

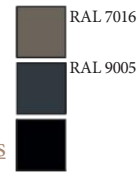

RAL 9003

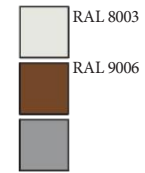

Profils

À ressorts / Renforcé

Dimensions / Sizes

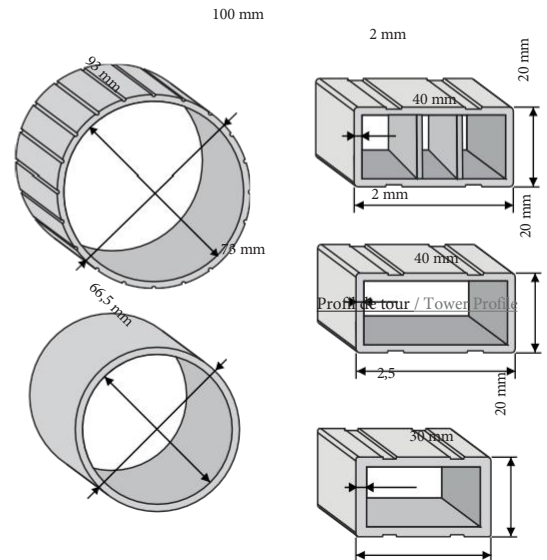
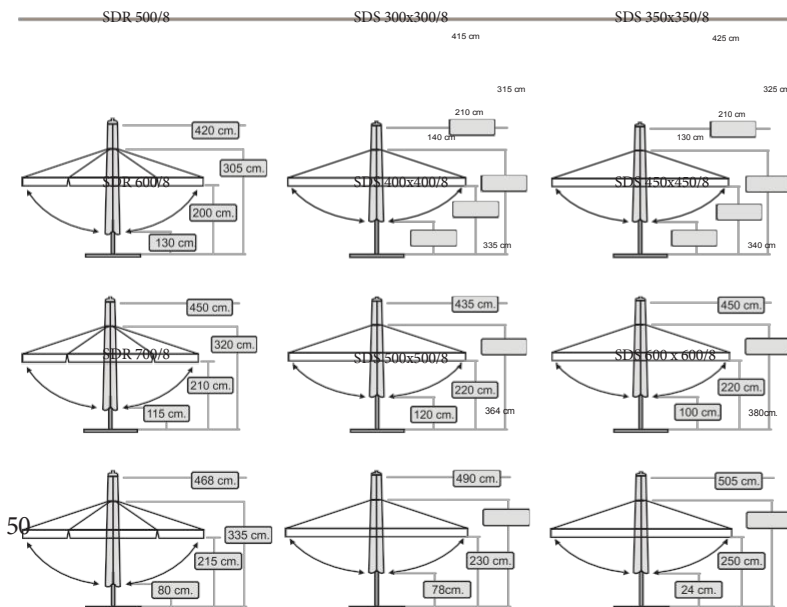



Terrasse
/Terrasse



Café
/Café



Restaurant
/Restaurant



Jardin
/Jardin



Hôtel
/Hôtel



Accessoires
/ Accessoires



Éclairage LED
Système LED



Panneau solaire

Batterie : 8 à 12 heures d'utilisation Accumulateur : 8 à 12 heures d'utilisation



Système de chauffage électrique
Electric Heating System



Unité de commande électronique
à distance Remote Control
Electronic Control Unit



TULIBELLA





TULIBELLA

Notre modèle de parasol est fabriqué à partir d'un corps en aluminium à 8 branches et est équipé d'un système à manivelle qui s'ouvre et se ferme à l'envers grâce à un système télescopique spécial. Le mât central a un diamètre de 84 mm et les baleines sont constituées d'un profilé en aluminium de 21,5 x 34 mm. La couleur du mât peut être personnalisée en fonction de l'identité visuelle de votre entreprise. Le parasol fonctionne à l'aide d'un système à manivelle. Pour l'ouvrir ou le fermer, il suffit de tourner la manivelle afin de faire bouger l'arbre à engrenages. La toile de notre parasol est 100 % polyester. Nous proposons plusieurs couleurs pour la toile du parasol afin de produire un modèle personnalisable pour nos précieux clients. Grâce à la garantie sur les pièces de rechange, vous pouvez faire réparer votre parasol et continuer à l'utiliser pendant de nombreuses années.

Vous trouverez les détails techniques de notre concept de parasol Tulibella ainsi que les détails et les caractéristiques techniques des supports et des bidons à utiliser avec notre parasol dans le tableau ci-dessous.

TULIBELLA

TULIBELLA

Spécifications techniques / Technical Specifications

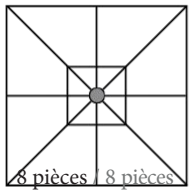

Code
/Code
Tulibella S 400 x 400/8
Tulibella S 500 x 500/8

Dimensions
/Sizes 400 x
400 cm 500 x
500 cm

Surface couverte
/Surface couverte
16 m²
25 m

Poids
/Poids 48
kg
65 kg

Emballage 1 pièce
/Packaging 1 pièce.
26x26x420 cm 26x26x500
cm

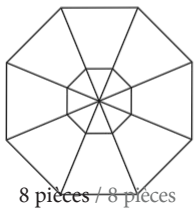

Code
/Code
Tulibella R 400/8
Tulibella R 500/8
Tulibella R 600/8

Dimension
/s
/Sizes
Ø 400 cm
Ø 500 cm
Ø 600 cm

Surface couverte
/Surface couverte
12,5 m²
20 m
28 m

Poids
/Weight
37 kg
45 kg
60 kg

Emballage 1 pièce
/Packaging 1 pcs. 26x26x400
cm 26x26x450 cm
26x26x495 cm

Les bases ne sont pas comprises dans le prix / Bases are not included in the price

Bases



Pied de montage au
sol

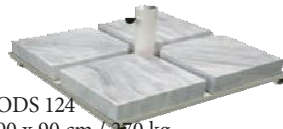

ODS 124
90 x 90 cm / 270 cm
ODS 123
80 x 80 cm / 230 cm

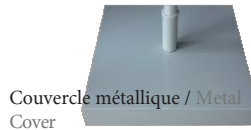

Couvercle métallique / Metal
Cover

Personnalisation / Personalisation

Pour les options de tissus spéciaux, de couleurs de structure et d'impressions spécifiques à votre marque, vous pouvez contacter notre représentant commercial. Pour les options de tissus spéciaux, de couleurs de structure et d'impressions spécifiques à votre marque, vous pouvez contacter notre représentant commercial.

Options de tissu / Fabric Options



Polyester
/Polyester
Acrylique
/Acrylique

Options de structure / Options de structure

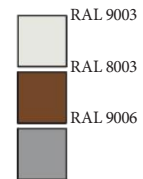

Dimensions / Sizes

Tulibella R 400/8

Tulibella S 400x400/8

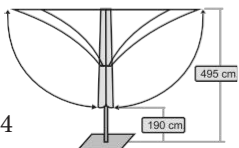
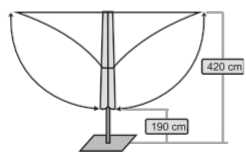
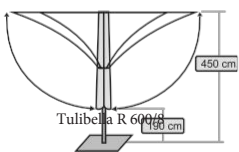
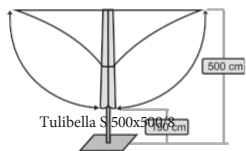
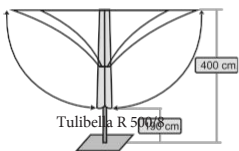

Profils

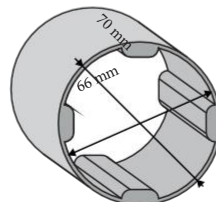
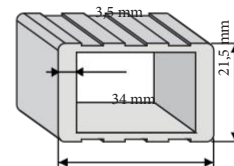
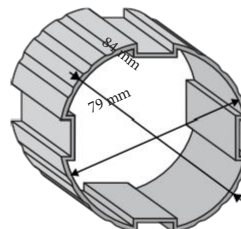



Terrasse
/Terrasse



Café
/Café



Restaurant
/Restaurant



Jardin
/Jardin



Hôtel
/Hôtel



SUN POLE SUN POLE



SUN POLE

Notre modèle est fabriqué à partir d'un corps en aluminium à 8 branches de 70 x 70 mm. Il s'agit d'un parasol à ouverture et fermeture assistées par un système de roue à câble en acier, que vous pouvez utiliser dans votre jardin, dans les cafés, les restaurants, les espaces extérieurs de votre hôtel, ainsi que sur votre terrasse. Le corps central carré de 70 x 70 mm et les bras de 19 x 29 mm sont constitués d'un profilé en aluminium de haute qualité et peuvent être personnalisés avec la couleur de votre choix. Grâce à la possibilité de pivoter à 360 degrés autour du pied du parasol, vous pouvez facilement ajuster votre zone d'ombre en fonction de la position du soleil. Grâce à sa conception à corps latéral, le pied du parasol reste sur le côté, offrant ainsi une zone d'ombre plus large et plus efficace que les modèles à mât central. Notre parasol peut être utilisé en toute sécurité par temps venteux grâce aux fenêtres d'aération situées dans sa partie supérieure. Le parasol fonctionne grâce à un système à roue rotative. Pour l'ouvrir ou le fermer, il suffit de déplacer le câble en acier à l'aide du bras rotatif. Le tissu de notre parasol est 100 % polyester et, sur demande, peut être remplacé par un tissu acrylique qui offre une protection solaire pendant de nombreuses années. Le tissu du parasol peut être choisi avec ou sans jupe. Vous pouvez également faire imprimer le logo de votre marque sur les jupes afin de mettre en avant l'identité visuelle de votre entreprise. Nous proposons plusieurs couleurs pour le tissu de nos parasols et fabriquons des modèles personnalisables pour nos précieux clients. Grâce à la garantie sur les pièces de rechange, vous pouvez faire réparer votre parasol et continuer à l'utiliser pendant de nombreuses années. Vous trouverez les détails techniques de notre parasol Sun Pole ainsi que les bases et les bidons à utiliser avec notre parasol dans le tableau des détails et des caractéristiques techniques.



SUN POLE

Spécifications techniques / Technical Specifications

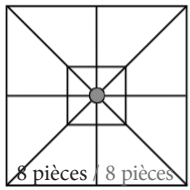

Code
/Code
SPS 250x250/8
SPS 300x300/8
SPS 350x350/8

Dimensions
/Sizes 250 x
250 cm 300 x
300 cm 350 x
350 cm

Surface couverte
/Surface couverte
6,25 m²
9 m
12,25 m

Poids
/Weight
32 kg
35 kg
38 kg

Emballage 1 pièce
/Packaging 1 pcs. 27x27x240
cm 27x27x240 cm
27x27x270 cm

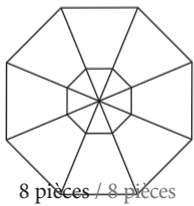

Code
Code SPR
250/8 SPR
300/8 SPR
350/8

Dimension
s
/Sizes
Ø 250 cm
Ø 300 cm
Ø 350 cm

Surface couverte
/Surface couverte
4 m
7 m
9,6 m

Poids
/Weight
22 kg
25 kg
28 kg

Emballage 1 pièce
/Packaging 1 pcs. 27x27x240
cm 27x27x240 cm
27x27x240 cm

Les bases ne sont pas comprises dans le prix / Bases are not included in the price

Sous-verres / Bases

360

ODS 126

80 x 80 cm / 230 kg

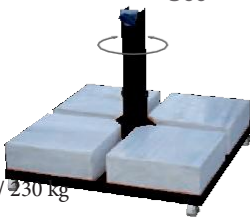

ODS 150

80 x 80 cm / 200 kg



Couvercle métallique / Metal Cover



Personnalisation

/ Personnalisation

Pour les options de tissus spéciaux, de couleurs de structure et d'impressions spécifiques à votre marque, vous pouvez contacter notre représentant commercial. Pour les options de tissus spéciaux, de couleurs de structure et d'impressions spécifiques à votre marque, vous pouvez contacter notre représentant commercial.

Options de tissu

/ Fabric Options



Polyester
/Polyester
Acrylique
/Acrylique

Options de structure

/ Options de structure

RAL 7006

RAL 9003

RAL 7016

RAL 8003

RAL 9005

RAL 9006



Dimensions / Sizes

SPR 250/8

SPS 250x250/8

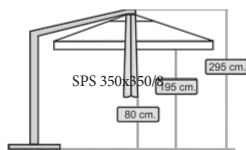
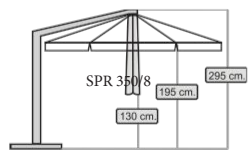
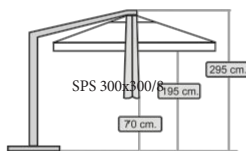
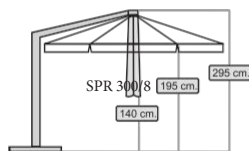

58

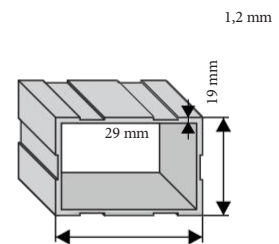
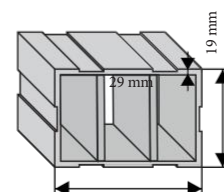
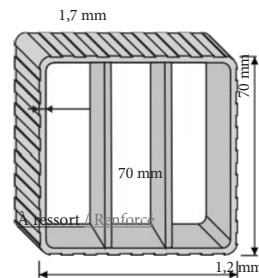
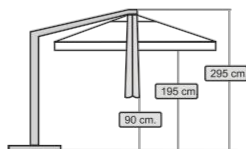
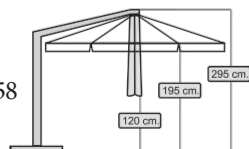



Terrasse
/Terrasse



Café
/Café



Restaurant
/Restaurant



Jardin
/Jardin



Hôtel
/Hôtel



Accessoires
/ Accessoires



Éclairage LED
Système LED



SAHRA POLE SAHRA POLE





SAHRA

Notre modèle de parasol à mât latéral est fabriqué à partir d'un corps en aluminium à 6 branches. Il est très facile à utiliser grâce à sa poignée de levage qui vous permet de l'ouvrir et de le fermer. Vous pouvez l'utiliser dans votre jardin, dans les cafés, les restaurants, les espaces extérieurs de votre hôtel ou encore sur votre terrasse. Le corps central a un diamètre de Ø42 mm et est fabriqué en acier robuste, les bras sont en profilé d'aluminium de haute qualité de 13x19 mm et la couleur du corps peut être personnalisée en fonction de l'identité visuelle de votre entreprise. Grâce à sa fonction de rotation à 360 degrés, vous pouvez facilement ajuster votre zone d'ombre en fonction de la position du soleil. Grâce à sa conception à mât latéral, le pied du parasol reste sur le côté, offrant ainsi une zone d'ombre plus large et plus efficace que les modèles à mât central. Notre parasol peut être utilisé en toute sécurité par temps venteux grâce aux fenêtres d'aération situées dans la partie supérieure. Pour l'ouvrir ou le fermer, il suffit de retirer et de remettre la goupille située sur le corps à l'aide du levier.

Le tissu de notre parasol est 100 % polyester et, sur demande, il est disponible en acrylique pour une protection solaire durable. Nous proposons plusieurs couleurs pour le tissu du parasol afin de créer des modèles personnalisés pour nos précieux clients. Grâce à la garantie sur les pièces de rechange, vous pouvez faire réparer votre parasol et continuer à l'utiliser pendant de nombreuses années. Vous trouverez les détails techniques de notre parasol à mât latéral SAHRA ainsi que les détails et les caractéristiques techniques des bases et des bidons à utiliser avec notre parasol dans le tableau ci-dessous.

SAHRA POLE

Caractéristiques techniques / Technical Specifications

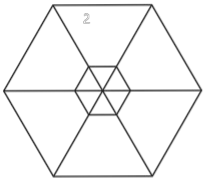

6 pièces / 6 pièces

Code
/Code

SHR 250/6

Dimensions
/Sizes

Ø 250 cm

Surface couverte
/Surface covered

5 m

Poids
/Weight

10 kg

Emballage 1 pièce.
/Packaging 1 piece

27 x 27 x 220 cm

Emballage 2 pièces.
/Packaging 2 pcs.

27 x 27 x 240 cm

Les bases ne sont pas comprises dans le prix / Bases are not included in the price

Bases



- ODS 132
40 x 80 cm
50 kg / 100 kg
Emballage / Packaging
83 x 45 x 47 cm



- ODS 133
70 x 70 cm
60 kg / 120 kg



- ULTRA TKR 2730 75 kg
Béton / Concrete

Personnalisation / Personalisation

Pour les tissus spéciaux, les couleurs de structure et les options d'impression spécifiques à votre marque, vous pouvez contacter notre représentant commercial. Pour les tissus spéciaux, les couleurs de structure et les options d'impression spécifiques à votre marque, vous pouvez contacter notre représentant commercial.

Options de tissus / Options de tissus



Polyester
/Polyester
Acrylique
/Acrylic

Options de structure / Options de structure



RAL 7006
RAL 7016
RAL 9005

Dimensions / Sizes

FPR 250/6

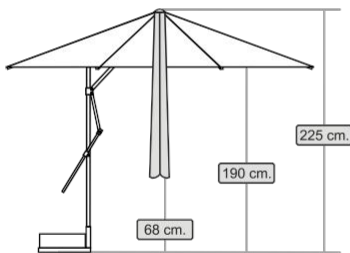

Profils

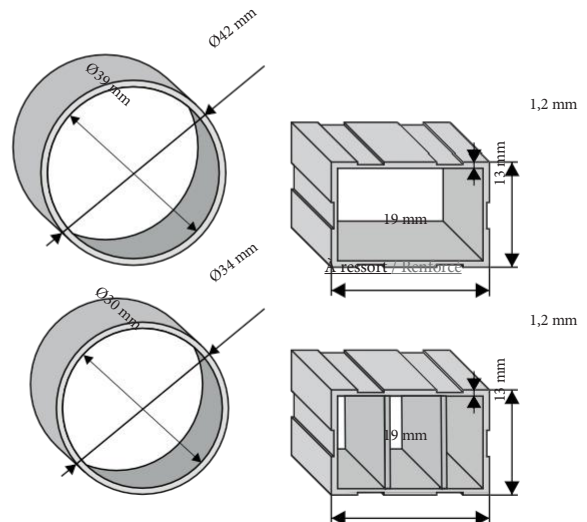



Terrasse
/Terrasse



Café
/Café



Restaurant
/Restaurant



Jardin
/Jardin



Hôtel
/Hôtel



NEVADA NEVADA



NEVADA

Notre modèle de parasol à mât latéral est fabriqué à partir d'un mât en aluminium de 8 branches

en aluminium 70x70 mm. Il s'agit d'un parasol à ouverture et fermeture assistées par un système de roue à câble en acier, que vous pouvez utiliser dans votre jardin, dans les cafés, les restaurants, les espaces extérieurs de votre hôtel, ainsi que sur votre terrasse. Le mât central carré de 70 x 70 mm est équipé d'un système de levage réglable vers le haut ou vers le bas en fonction de la position du soleil. Les bras de 19 x 29 mm sont fabriqués à partir d'un profilé en aluminium de haute qualité et peuvent être personnalisés avec la couleur de votre choix afin de refléter l'identité de votre entreprise. Grâce à la possibilité de tourner à 360 degrés autour du pied du parasol, vous pouvez facilement ajuster votre zone d'ombre en fonction de la position du soleil. Grâce à sa conception à corps latéral, le pied du parasol reste sur le côté, offrant ainsi une zone d'ombre plus large et plus efficace que les modèles à mât central. Grâce aux fenêtres d'aération situées dans la partie supérieure de notre parasol, vous pouvez l'utiliser en toute sécurité par temps venteux. Le parasol fonctionne à l'aide d'un système à roue rotative. Pour l'ouvrir ou le fermer, il suffit de déplacer le câble en acier à l'aide du bras rotatif. Le tissu de notre parasol est 100 % polyester et, sur demande, il est possible d'opter pour un tissu acrylique qui offre une protection solaire pendant de nombreuses années. Le tissu du parasol peut être choisi avec ou sans jupe. Il est également possible d'imprimer le logo de votre marque sur les jupes afin de mettre en avant l'identité visuelle de votre entreprise. Nous proposons plusieurs couleurs pour le tissu de nos parasols et fabriquons des modèles personnalisables pour nos précieux clients. Grâce à la garantie sur les pièces de rechange, vous pouvez faire réparer votre parasol et continuer à l'utiliser pendant de nombreuses années. Vous trouverez les détails techniques de notre parasol à mât latéral NEVADA ainsi que les détails et les caractéristiques techniques des bases et des bidons à utiliser avec notre parasol dans le tableau ci-dessous.



NEVADA NEVADA

Spécifications techniques / Technical Specifications

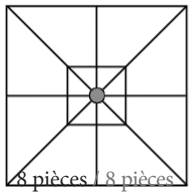

8 pièces / 8 pièces

Code
/Code
FPS 250x250/8
FPS 300x300/8
FPS 350x350/8

Dimensions
/Sizes
250 x 250 cm
300 x 300 cm
350 x 350 cm

Surface couverte
/Surface couverte
6,25 m²
9 m
12,25 m

Poids
/Weight
32 kg
35 kg
38 kg

Emballage 1 pièce
/Packaging 1 pcs. 60x30x260 cm
60x30x260 cm
60x30x260 cm

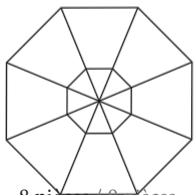

8 pièces / 8 pièces

Code
/Code FPR
250/8 FPR
300/8 FPR
350/8

Dimension
/Sizes
Ø 250 cm
Ø 300 cm
Ø 350 cm

Surface couverte
/Surface couverte
5 m²
7 m
9,6 m

Poids
/Weight
22 kg
25 kg
28 kg

Emballage 1 pièce
/Packaging 1 pcs. 60x30x260 cm
60x30x260 cm
60x30x260 cm

Les bases ne sont pas comprises dans le prix / Bases are not included in the price

Bases

ODS 126

80 x 80 cm / 230 kg



ODS 150

80 x 80 cm / 200 kg



Couvercle métallique / Metal Cover



Personnalisation

/ Personnalisation

Pour les options de tissus spéciaux, de couleurs de structure et d'impressions spécifiques à votre marque, vous pouvez contacter notre représentant commercial. Pour les options de tissus spéciaux, de couleurs de structure et d'impressions spécifiques à votre marque, vous pouvez contacter notre représentant commercial.

Options de tissu

/ Options de tissu



Polyester
/Polyester
Acrylique
/Acrylique

Options de structure

/ Options de structure

RAL 7006

RAL 7016

RAL 9005



RAL 9003

RAL 8003

RAL 9006



Dimensions / Sizes

FPR 250/8

FPS 250x250/8

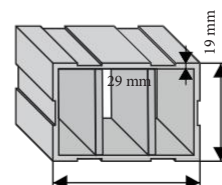
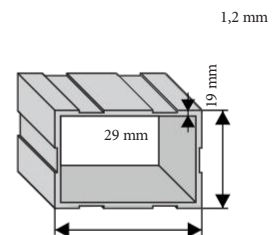
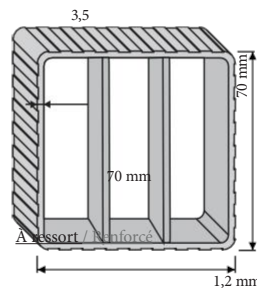
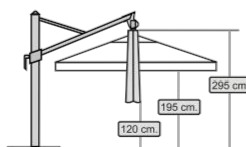
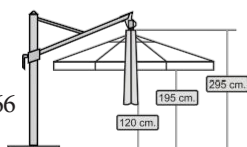
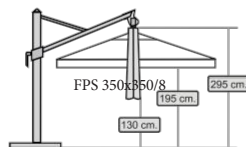
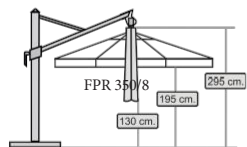
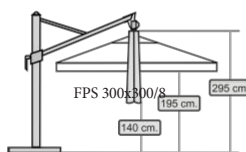
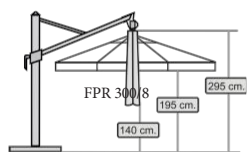



Terrasse
/Terrasse



Café
/Café



Restaurant
/Restaurant



Jardin
/Jardin



Hôtel
/Hôtel



Accessoires
/ Accessoires



Éclairage LED
Système LED



Système de chauffage électrique
Electric Heating System



Panneau solaire



DOUBLE NEVADA



DOUBLE NEVADA

Notre modèle de parasol à mât latéral est fabriqué à partir d'un mât en aluminium de 8 branches en aluminium 70x70 mm et est équipé d'un système d'ouverture et de fermeture à manivelle avec câble en acier. Il peut être utilisé dans votre jardin, dans les cafés, les restaurants, les espaces extérieurs de votre hôtel ou encore sur votre terrasse. Le mât central carré de 70x70 mm est équipé d'un système de levage réglable en fonction de la position du soleil. Les bras de 19x29 mm sont fabriqués à partir d'un profilé en aluminium de haute qualité et peuvent être personnalisés avec la couleur de votre choix. Grâce à la possibilité de tourner à 360 degrés autour du pied du parasol, vous pouvez facilement ajuster votre zone d'ombre en fonction de la position du soleil. Grâce à sa conception à corps latéral, le pied du parasol reste sur le côté, offrant ainsi une zone d'ombre plus large et plus efficace que les modèles à mât central. Grâce aux fenêtres d'aération situées au sommet de notre parasol, vous pouvez l'utiliser en toute sécurité par temps venteux. Le parasol fonctionne à l'aide d'un système à roue rotative. Pour l'ouvrir ou le fermer, il suffit de déplacer le câble en acier à l'aide du bras rotatif. Le tissu de notre parasol est 100 % polyester et, sur demande, peut être remplacé par un tissu acrylique pour offrir une protection solaire pendant de nombreuses années. Le tissu du parasol peut être choisi avec ou sans jupe. Vous pouvez également faire imprimer le logo de votre marque sur les jupes afin de mettre en avant l'identité visuelle de votre entreprise. Nous proposons plusieurs couleurs pour le tissu de nos parasols, ce qui nous permet de fabriquer des modèles personnalisables pour nos précieux clients. Grâce à la garantie sur les pièces de rechange, vous pouvez faire réparer votre parasol et continuer à l'utiliser pendant de nombreuses années. Vous trouverez les détails techniques de notre parasol NEVADA à mât latéral, ainsi que les détails et les caractéristiques techniques des bases et des bidons à utiliser avec notre parasol dans le tableau ci-dessous.



DOUBLE NEVADA

Caractéristiques techniques / Technical Specifications

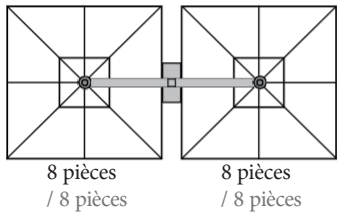

Code
/Code
FPS2 250x250/8
FPS2 300x300/8
FPS2 350x350/8

Dimensions
/Sizes
250 x 250 cm x 2
300 x 300 cm x 2
350 x 350 cm x 2

Surface couverte
/Surface couverte
6,25 x 2 m²
9 x 2 m²
12,25 x 2 m²

Poids
/Weight
64 kg
70 kg
76 kg

Emballage 1 pièce
/Emballage 1 pièce.
60 x 30 x 260 cm x 2
60 x 30 x 260 cm x 2
60 x 30 x 260 cm x 2

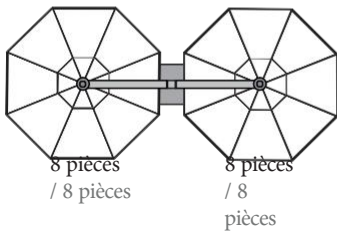

Code
/Code FPR2
250/8 FPR2
300/8 FPR2
350/8

Dimensions
/Sizes
Ø 250 cm x 2
Ø 300 cm x 2
Ø 350 cm x 2

Surface couverte
/Surface couverte
5 x 2 m²
7 x 2 m²
9,6 x 2 m²

Poids
/Weight
44 kg
50 kg
56 kg

Emballage 1 pièce
/Packaging 1 pcs.
60x30x260 cm x2
60x30x260 cm x2
60x30x260 cm x2

Les bases ne sont pas comprises dans le prix / Bases are not included in the price

Bases



• ODS 132
90 x 90 cm / 260 kg



• ODS 133
90 x 90 cm / 270 kg



Couvercle métallique / Metal Cover

Personnalisation / Personalisation

Pour les options de tissus spéciaux, de couleurs de structure et d'impressions spécifiques à votre marque, vous pouvez contacter notre représentant commercial. Pour les options de tissus spéciaux, de couleurs de structure et d'impressions spécifiques à votre marque, vous pouvez contacter notre représentant commercial.

Options de tissu / Fabric Options



Polyester
/Polyester
Acrylique
/Acrylic

Options de structure / Options de structure

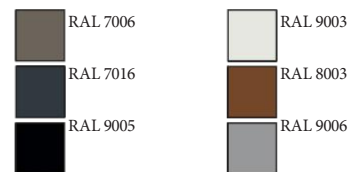

Dimensions / Sizes

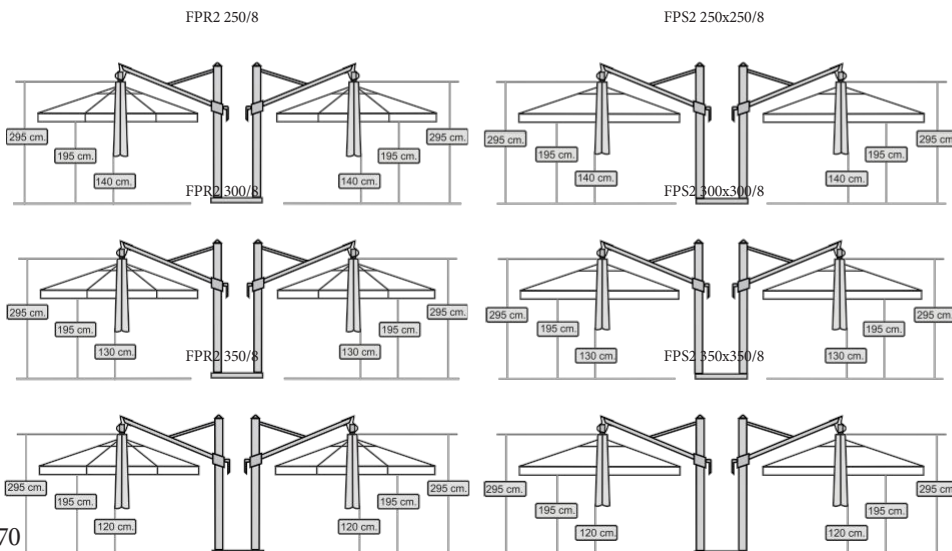

Profils

Renforts / Reinforced

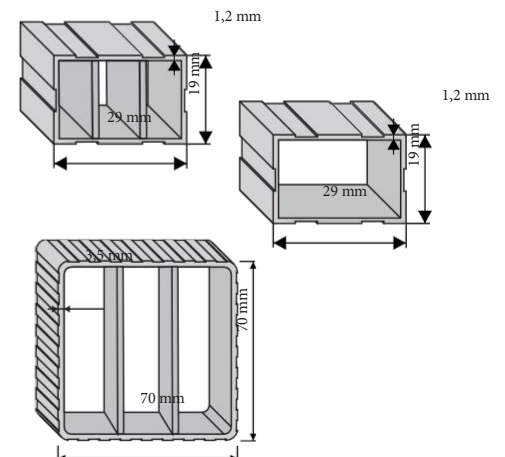



Terrasse
/Terrasse



Café
/Café



Restaurant
/Restaurant



Jardin
/Jardin



Hôtel
/Hôtel



Facultatif
/ Optional

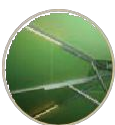

Système LED
LED System



Système de chauffage
électrique Electric Heating
System



Panneau solaire



DOUBLE SUN POLE DOUBLE SUN POLE





DOUBLE SUN POLE

Notre modèle de parasol est fabriqué à partir d'un seul corps principal en aluminium à 8 branches de 90 x 90 mm. Il s'agit d'un parasol à ouverture et fermeture assistées par un système de roue à câble en acier, que vous pouvez utiliser dans votre jardin, dans les cafés, les restaurants, les espaces extérieurs de votre hôtel, ainsi que sur votre terrasse. Le corps central carré de 90x90 mm et les bras de 19x29 mm sont constitués d'un profilé en aluminium de haute qualité et peuvent être personnalisés avec la couleur de votre choix. Grâce à la possibilité de pivoter à 360 degrés autour du pied du parasol, vous pouvez facilement ajuster votre zone d'ombre en fonction de la position du soleil. Grâce à sa conception à corps latéral, le pied du parasol reste sur le côté, offrant ainsi une zone d'ombre plus large et plus efficace que les modèles à mât central. Notre parasol peut être utilisé en toute sécurité par temps venteux grâce aux fenêtres d'aération situées dans sa partie supérieure. Le parasol fonctionne à l'aide d'un système à roue rotative. Pour l'ouvrir ou le fermer, il suffit de déplacer le câble en acier à l'aide du bras rotatif. Le tissu de notre parasol est 100 % polyester et, sur demande, il est possible d'opter pour un tissu acrylique qui offre une protection solaire pendant de nombreuses années. Le tissu du parapluie peut être choisi avec ou sans jupe. Vous pouvez également mettre en avant l'identité visuelle de votre marque en imprimant son logo sur les jupes. Nous proposons plusieurs couleurs pour le tissu des parapluies et fabriquons des modèles personnalisables pour nos précieux clients. Grâce à la garantie sur les pièces de rechange, vous pouvez faire réparer votre parapluie et continuer à l'utiliser pendant de nombreuses années. Vous trouverez les détails techniques de notre parapluie Double Sun Pole ainsi que les bases et les bidons à utiliser avec notre parapluie dans le tableau des détails et des caractéristiques techniques.

ÇİFTLİ SUN POLE DOUBLE SUN POLE

Caractéristiques techniques / Technical Specifications

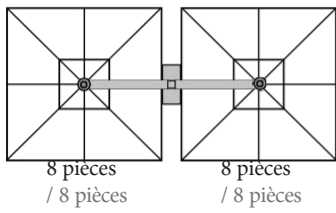

Code
/Code
SPS2 300x300/8
SPS2 350x350/8

Dimensions
/Sizes
300 x 300 cm x 2
350 x 350 cm x 2

Surface couverte
/Surface couverte
9 x 2 m² 12,25 x
2 m²

Poids
/Poids 45
kg
51 kg

Emballage 1 pièce
/Emballage 1 pièce
40 x 40 x 270 cm 40
x 40 x 270 cm

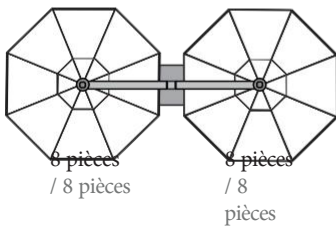

Code
/Code SPR2
300/8 SPR2
350/8

Dimensions
/Sizes
Ø 300 cm x2
Ø 350 cm x2

Surface couverte
/Surface couverte
7 x 2 m²
9,6 x 2 m²

Poids
/Weight
45 kg
51 kg

Emballage 1 pièce
/Packaging 1 pièce, 27 x 27 x
270 cm 27 x 27 x 270 cm

Les bases ne sont pas comprises dans le prix / Bases are not included in the price

Bases

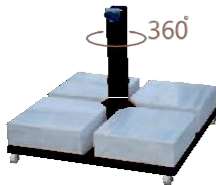

● ODS 131
90 x 90 cm / 270 kg



● ODS 151
90 x 90 cm / 260 kg

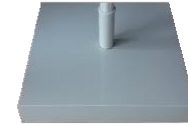

Couvercle métallique / Metal Cover

Personnalisation / Personalisation

Pour les options de tissus spéciaux, de couleurs de structure et d'impressions spécifiques à votre marque, vous pouvez contacter notre représentant commercial. Pour les options de tissus spéciaux, de couleurs de structure et d'impressions spécifiques à votre marque, vous pouvez contacter notre représentant commercial.

Options de tissu / Fabric Options



Polyester
/Polyester
Acrylique
/Acrylic

Options de structure / Options de structure

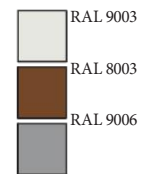
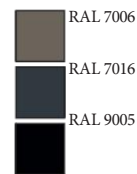

Dimensions / Sizes

SPR2 300/8

SPS2 300/8

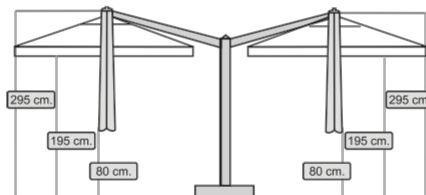
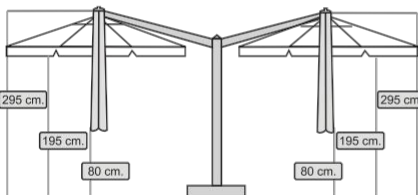

SPR2 350/8

SPS2 350/8

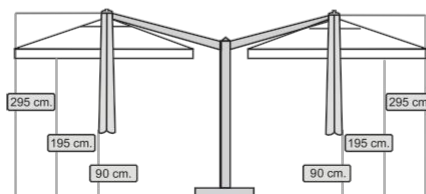
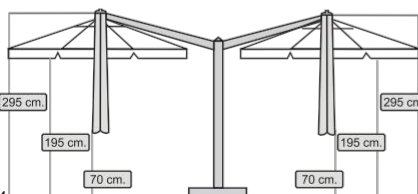

Profils

Renforts / Reinforced

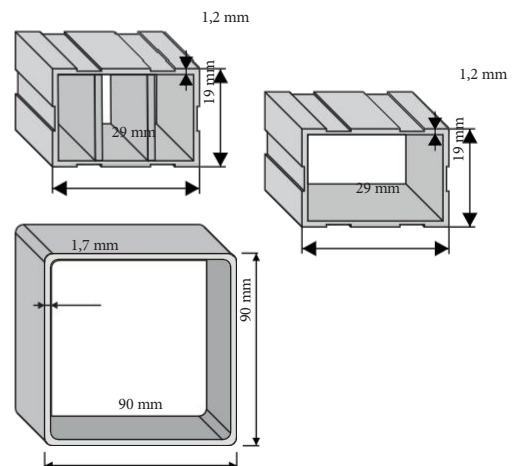



Terrasse
/Terrasse



Café
/Café



Restaurant
/Restaurant



Jardin
/Jardin



Hôtel
/Hôtel



Accessoires
/ Accessoires



Éclairage LED
Système LED



Système de chauffage électrique
Electric Heating System



SUN DREAM EXCLUSIVE





SUN DREAM EXCLUSIVE

Café – restaurant adapté à une utilisation avec un système télescopique à 8 branches, parasol fabriqué à partir de profilés en aluminium et en fer.

L'aluminium Etial 60 utilisé pour les bras du parasol est conforme aux normes mondiales et recouvert d'une peinture électrostatique. La roue qui relie le tube principal du parasol aux bras est en aluminium spécialement allié et résistante à la rupture. Les vis qui relient les pièces en aluminium et en plastique de la structure sont en matériau inoxydable.

Les pièces en plastique de la structure sont fabriquées à partir de matières premières ABS et POLYAMID Pa6 PRIME, utilisées dans la fabrication des parapluies dans le monde entier et garanties 2 ans contre la rupture. Les bras porteurs en tissu du parasol mesurent 20 x 30 mm. Le profil du corps principal est de 90 x 90 mm et son épaisseur est de 2,5 mm. Le parasol fonctionne à l'aide d'un système à manivelle. Il suffit d'actionner le système à engrenages à l'aide du bras de rotation pour l'ouvrir ou le fermer. Pour déplacer le parasol dans différentes directions (à droite, à gauche, vers le haut ou vers le bas), il suffit d'insérer le bras de rotation dans les logements du mécanisme situés sur le corps principal.

Les supports appropriés sont indiqués dans la partie inférieure. Disponible en polyester ou en acrylique, il vous protégera du soleil pendant des années.

SUN DREAM EXCLUSIVE SUN DREAM EXCLUSIVE

Caractéristiques techniques / Technical Specifications

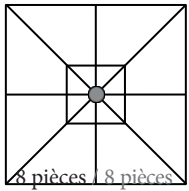

Code

/Code
SDEX 300x300/8
SDEX 350x350/8
SDEX 400x400/8

Dimensions

/Sizes 300 x
300 cm 350 x
350 cm 400 x
400 cm

Surface couverte

/Surface couverte
9 m²
12,25 m
16 m

Poids

/Weight
66 kg
70 kg
74 kg

Emballage 1 pièce.

/Emballage 1 pièce. 40 x 40 x
375 cm 40 x 40 x 375 cm 40
x 40 x 375 cm

Les bases ne sont pas comprises dans le prix / Bases are not included in the price

Bases



ODS 125
100 x 100 cm / 350 kg



Couvercle métallique / Metal Cover

Personnalisation

/ Personnalisation

Pour les options de tissus spéciaux, de couleurs de structure et d'impressions spécifiques à votre marque, vous pouvez contacter notre représentant commercial. Pour les options de tissus spéciaux, de couleurs de structure et d'impressions spécifiques à votre marque, vous pouvez contacter notre représentant commercial.

Options de tissu

/ Fabric Options



Polyester
/Polyester
Acrylique
/Acrylique

Options de structure

/ Options de structure

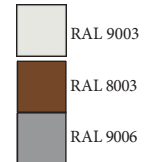
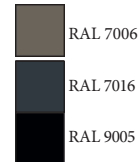

Dimensions / Sizes

Profils

SDEX 300x300/8

SDEX 400x400/8

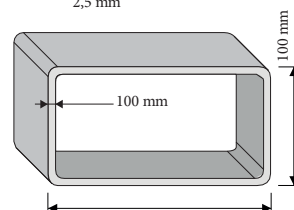
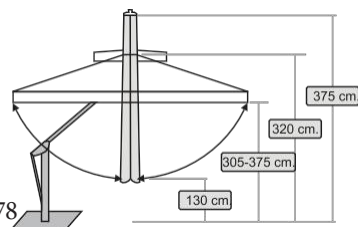
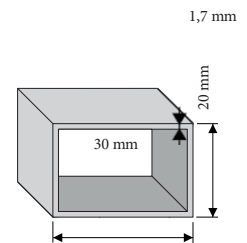
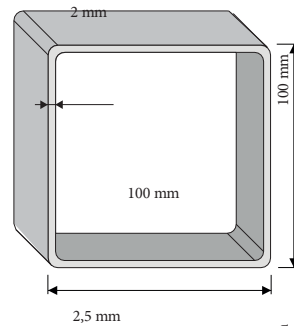
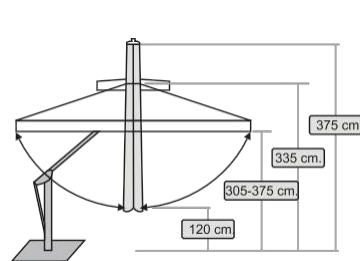
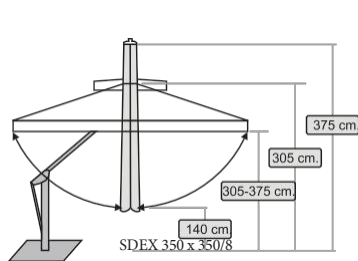



Café
/Café



Restaurant
/Restaurant



Jardin
/Jardin



Hôtel
/Hôtel

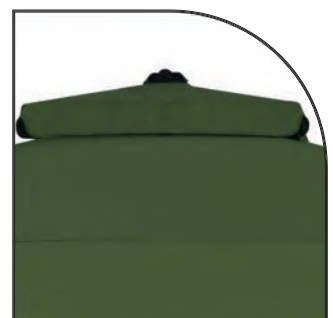

BEACH PARASOL





BEACH PARASOL

Notre modèle Beach Parasol est composé d'un cadre en acier avec 8 ou 10 baleines, disponible en diamètres de 1,8 mètre ou 2 mètres. Il est conçu pour être utilisé dans les jardins, au bord des piscines, sur les plages, dans les espaces extérieurs des hôtels, sur les terrasses et les balcons. Ce parasol présente une conception télescopique avec un système à double mât. Les baleines ont une épaisseur de 3,8 mm, le mât inférieur a un diamètre de Ø25 mm et le mât central intérieur de Ø22 mm. Une couleur de cadre personnalisée peut être appliquée pour correspondre à votre identité d'entreprise. La conception à double mât permet un réglage facile de la hauteur grâce au système de serrage situé au milieu du mât. Le système d'ouverture et de fermeture est simple, avec un mécanisme pousser-relâcher. En appuyant sur le bouton PUSH au centre du parasol, celui-ci peut être facilement relevé, et en appuyant à nouveau sur le bouton PUSH, il se referme rapidement.

De plus, les jupes en tissu peuvent être tirées pour incliner le parasol en fonction de la position du soleil. Le tissu du parasol est 100 % polyester, et le parasol peut être choisi avec ou sans jupes. Vous pouvez également imprimer le logo de votre marque sur les jupes et le cadre supérieur à l'aide d'une impression rotative et numérique, mettant ainsi en valeur votre identité d'entreprise. Parasol fonctionnel souvent préféré par les marques d'entreprise pour leurs promotions, le modèle Beach Umbrella allie style et praticité. Vous trouverez les détails techniques du Beach Umbrella, ainsi que les bases et les tambours que vous utiliserez avec lui, dans le tableau des spécifications techniques détaillées.

BEACH PARASOL

Caractéristiques techniques / Technical Specifications

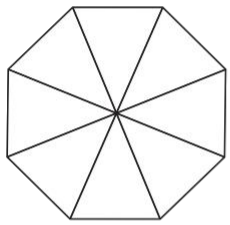
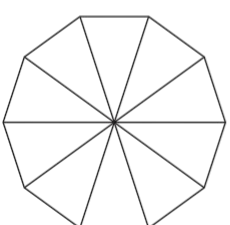
 <p>8 pièces / 8 pièces</p>	<p>● Code /Code PLS 180/8 PLS 200/8</p>	<p>● Dimension s /Sizes Ø 180 cm Ø 200 cm</p>	<p>● Surface couverte /Surface couverte 2,5 m² 3,1 m</p>	<p>● Poids /Weight 3-36 kg 3-36 kg</p>	<p>● Emballage 1 pièce /Packaging 1 pièce. 10x10x125 cm 10x10x125 cm</p>
 <p>10 pièces / 10 pièces</p>	<p>● Code /Code PLS 200/10</p>	<p>● Dimension s /Sizes Ø 200 cm</p>	<p>● Surface couverte /Surface couverte 3,1 m²</p>	<p>● Poids /Poids 3,5- 42 kg</p>	<p>● Emballage 1 pièce /Packaging 1 pcs. 10x10x125 cm</p>

Les bases ne sont pas comprises dans le prix / Bases are not included in the price

Bases

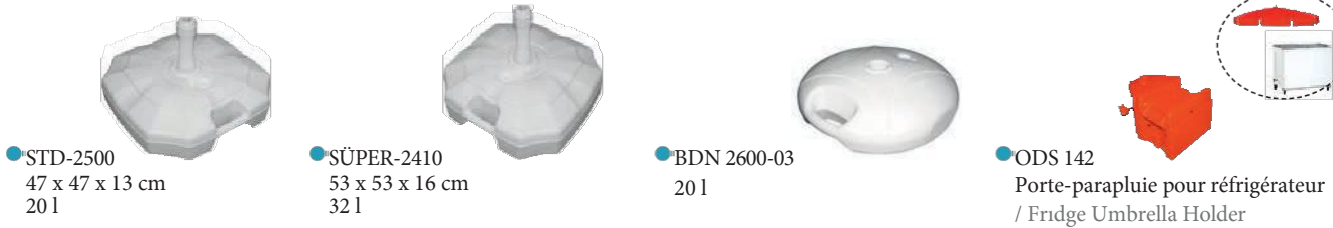

Personnalisation / Personnalisation

Pour des tissus spéciaux, des couleurs de structure et des options d'impression spécifiques à votre marque, veuillez contacter notre représentant commercial. Pour des tissus spéciaux, des couleurs de structure et des options d'impression spécifiques à votre marque options d'impression, vous pouvez contacter notre représentant commercial.

Options de tissu / Options de tissus



Options de base / Options de bases

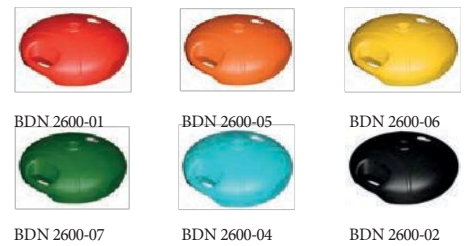

Dimensions / Sizes

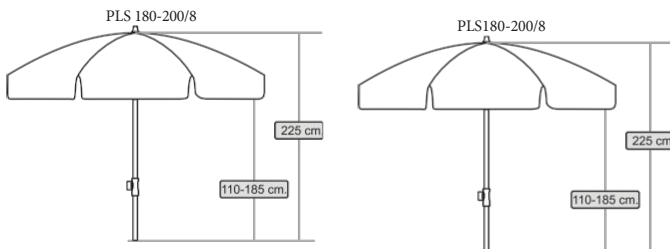

Profils

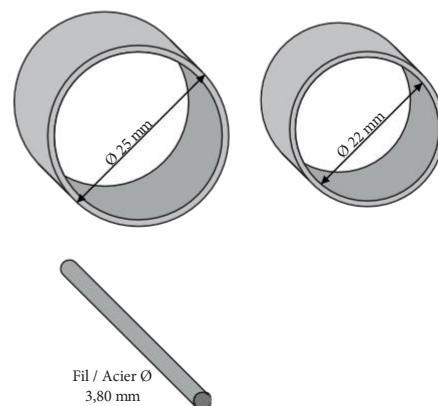



Terrasse
/Terrasse



Café
/Café



Au bord de la
piscine
/Au bord de
la piscine



Restaurant
/Restaurant



Jardin
/Jardin



Hôtel
/Hôtel

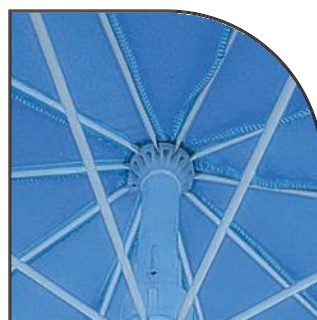
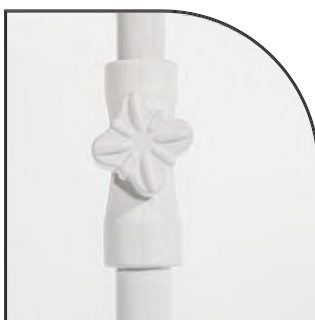

MEGA PARASOL DE PLAGE





MÉGA PARASOL DE PLAGE

Notre modèle 250/10 est un parasol télescopique à double tube, fabriqué à partir d'un corps en acier de 2,5 mètres de diamètre à 10 rayons, que vous pouvez utiliser dans votre jardin, au bord de la piscine, sur les plages et les sable, dans les espaces extérieurs de votre hôtel, ainsi que sur vos terrasses et balcons. Le mât du parasol est composé de deux tubes, l'un de 4,5 mm d'épaisseur et de Ø32 mm, l'autre de Ø28 mm, et la couleur du mât peut être personnalisée en fonction de l'identité visuelle de votre entreprise. Grâce au double tube, le système de serrage situé au milieu du tube permet de régler la hauteur comme vous le souhaitez. Le système d'ouverture et de fermeture du parasol est facile à utiliser grâce à un loquet à pression. Il s'ouvre facilement en appuyant sur le bouton PUSH situé au milieu du parasol et en le poussant vers le haut. Vous pouvez également le fermer rapidement en appuyant à nouveau sur le bouton PUSH.

Vous pouvez également incliner le parasol en tirant sur ses bords en tissu afin de l'orienter en fonction de la position du soleil. Le tissu de notre parasol est 100 % polyester et peut être choisi avec ou sans bord. Vous pouvez également mettre en avant l'identité visuelle de votre marque en imprimant votre logo sur les bords et la partie supérieure du parasol à l'aide d'une impression rotative ou numérique. Le parasol Mega Plaj 250/10, un parasol fonctionnel très apprécié des marques pour leurs promotions, est disponible dans notre catalogue. Vous trouverez les détails techniques de ce modèle ainsi que les bases et les pieds de parasol à utiliser avec notre parasol dans le tableau des détails et caractéristiques techniques.

MEGA BEACH PARASOL

Caractéristiques techniques / Technical Specifications

 <p>10 pièces / 10 pièces</p>	<p>Code /Code MPL 230/10 MPL 250/10</p>	<p>Dimension s /Sizes Ø 230 cm Ø 250 cm</p>	<p>Surface couverte /Surface couverte 4,1 m² 4,9 m</p>	<p>Poids /Weight 4-48 kg 4-48 kg</p>	<p>Emballage 1 pièce /Packaging 1 pièce. 27x27x160 cm 27x27x160 cm</p>
---	--	--	--	---	---

Les bases ne sont pas comprises dans le prix / Bases are not included in the price

Bases



Personnalisation / Personalisation

Pour les tissus spéciaux, les couleurs de structure et les options d'impression spécifiques à votre marque, vous pouvez contacter notre représentant commercial. Pour les tissus spéciaux, les couleurs de structure et les options d'impression spécifiques à votre marque, vous pouvez contacter notre représentant commercial.

Options de tissus / Options de tissus



Dimensions / Sizes

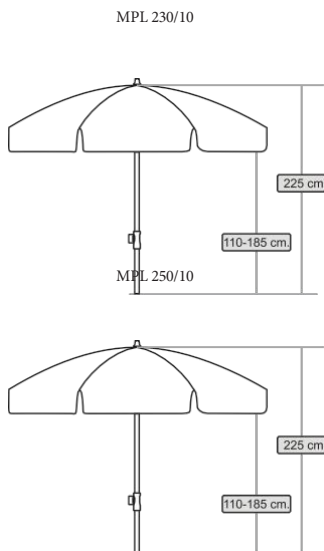

Profils

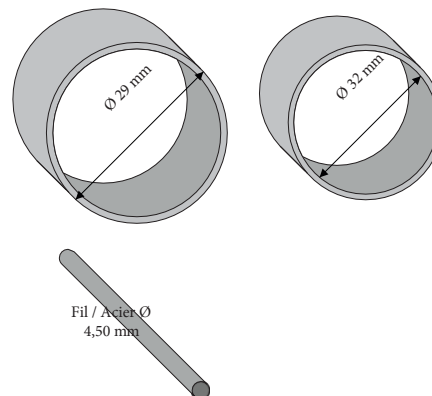

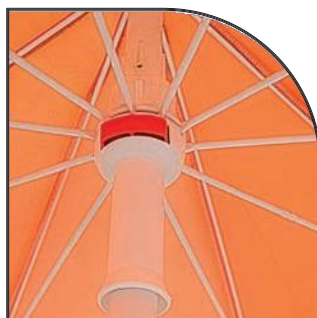
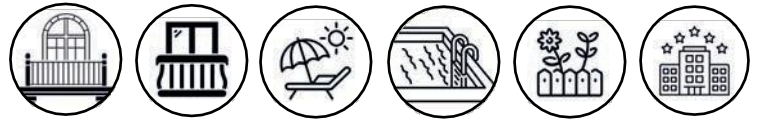

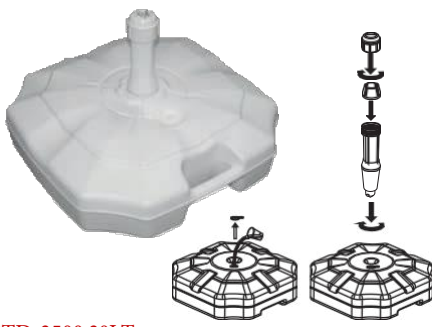

STD-2500 20LT

Matériau / Raw Material
HDPE
Polyéthylène haute densité

Dimensions / Size 47 x 47
x 13 cm

0,95 kg

Poids rempli d'eau / Filled With Water 20
kg

Poids rempli de sable / Filled With Sand 40
kg

Dimensions du tube / Stick
Size Ø 22 / Ø 32 mm

Emballage : 10 pièces / Packaging: 10 pièces
10 kg - 47x47x130 cm

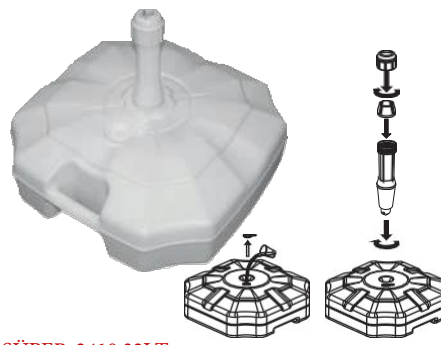

SÜPER-2410 32LT

Matériau / Raw Material HDPE
Polyéthylène haute densité

Dimensions /
Size 53x53x16
cm

Poids à vide / Weight Empty 1,45
kg

Poids rempli d'eau / Filled With Water 32
kg

Poids rempli de sable / Filled With Sand 60
kg

Dimensions des tubes / Stick
Size Ø 22 / Ø 32 mm
Ø 38 / Ø 40 / Ø 42 mm

Emballage : 5 pièces / Packaging: 5 pièces
7,45 kg - 53x53x80 cm

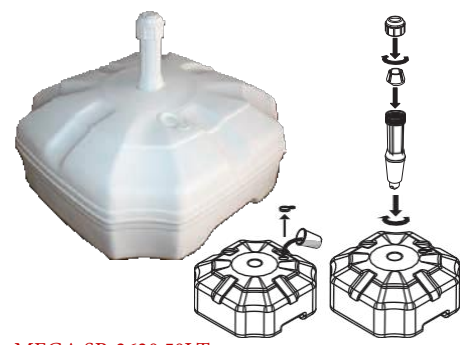

MEGA SP-2620 50LT

Matériau / Matière première HDPE
Polyéthylène haute densité

Dimensions / Size 53 x 53
x 23 cm

Poids à vide / Weight Empty 2,10
kg

Poids rempli d'eau 50 kg

Poids rempli de sable / Filled With Sand
100 kg

Dimensions des tubes / Stick
Size Ø 22 / Ø 32 mm
Ø 38 / Ø 40 / Ø 42 mm

Emballage : 4 pièces / Packaging: 4 pièces
8,6 kg - 53x53x95 cm

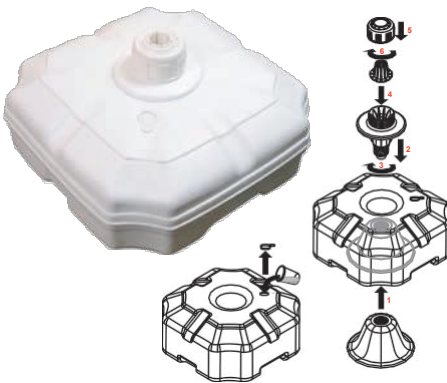

MEGA S-2310 50LT

Matériau / Matière première
HDPE
Polyéthylène haute densité

Dimensions /
Size 53 x 53 x 23
cm

Poids à vide 2,75 kg

Poids rempli d'eau / Filled With Water 50
kg

Poids rempli de sable / Filled With Sand
100 kg

Dimensions du tube / Stick
Size Ø 32 / Ø 36 mm
Ø 40 / Ø 50 mm

Emballage : 4 pièces / Packaging: 4 pièces
11,5 kg - 53x53x110 cm

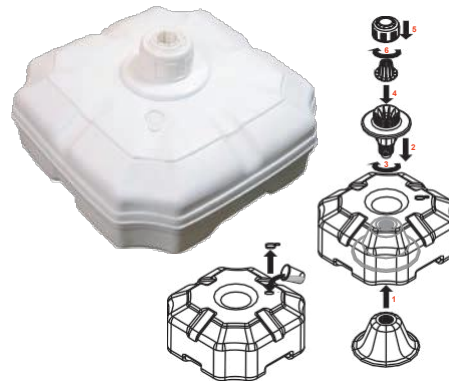

MEGA S-2720 75LT

Matériau / Raw Material HDPE
Polyéthylène haute densité

Dimensions /
Taille 62 x 62 x
24 cm

Poids à vide / Weight Empty 3,7 kg

Poids rempli d'eau / Filled With Water 75
kg

Poids rempli de sable / Filled With Sand
150 kg

Dimensions du tube / Stick
Size Ø 32 / Ø 36 mm
Ø 40 / Ø 50 mm

Emballage : 4 pièces / Packaging: 4 pièces
15 kg - 62x62x114 cm



MEGA SP-2060 8LT

Matériau / Raw Material
HDPE
Polyéthylène haute densité

Dimensions /
Size 31X31X15
cm

Poids à vide / Weight Empty 0,70 kg

Poids rempli d'eau / Filled With Water 8
kg

Poids rempli de sable / Filled With Sand 16
kg

Dimensions du tube / Stick
Size Ø 15 / Ø 22 mm

Emballage : 5 pièces / Packaging : 5 pièces
3,6 kg - 31X31X75 cm





SUPER TKR-2412

Dimensions / Taille 52 x 52 x 15 cm

Poids rempli de béton
/Rempli de béton 50 kg

Poids rempli d'eau
/Rempli d'eau 23 kg

Rempli de béton
/Rempli de béton



ULTRA TKR-2/30

Dimensions / Size 62 x 62 x 15 cm

Poids rempli de béton
/Rempli de béton 75 kg

Poids rempli d'eau
/Rempli d'eau 38 kg

Rempli de béton
/Rempli de béton



BDN 2600

Poids à vide
/Weight Empty 1 kg

Poids rempli d'eau
/Filled With Water 20 kg

Poids rempli de sable
/Filled With Sand 40 kg

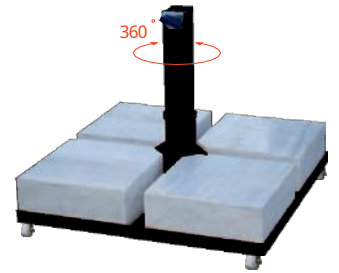

ODS 126

Dimensions / Size = 83x83 cm Poids

/Weight = 230 kg

ODS 131

Dimensions / Size = 90x90 cm

Poids = 270 kg

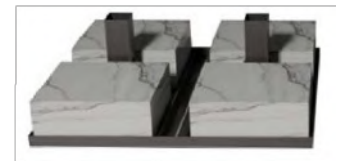

ODS 133

Dimensions / Size = 90x90 cm

Poids = 230 kg



ODS 150

Dimensions / Taille 80 x 80 cm

Poids rempli de béton
/Rempli de béton 280 kg

Poids rempli d'eau
/Rempli d'eau 130 kg

Poids rempli de sable
/Rempli de sable 180 kg



ODS 151

Dimensions / Size 90x90 cm

Poids rempli de béton
/Filled With Concrete 300 kg

Poids rempli d'eau
/Rempli d'eau 140 kg

Poids rempli de sable
/Rempli de sable 200 kg



ODS 132

Dimensions / Size 90x90 cm

Poids rempli de béton
/Filled With Concrete 300 kg

Poids rempli d'eau
/Rempli d'eau 140 kg

Poids rempli de sable
/Rempli de sable 200 kg



ODS 120

Dimensions / Size = 50x50 cm

Poids / Weight = 80 kg **ODS 121**
Dimensions / Size = 60x60 cm

Poids = 100 kg **ODS 122**
Dimensions / Size = 70x70 cm

Poids = 140 kg **ODS 123**
Dimensions / Size = 80x80 cm

Poids = 230 kg **ODS 124**
Dimensions / Size = 90x90 cm

Poids = 270 kg **ODS 125**
Dimensions / Size = 100x100 cm

Poids = 350 kg

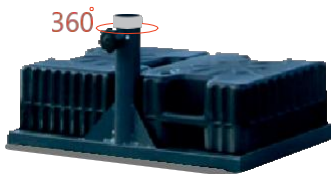

ODS 132

Dimensions / Size 40x80 cm

Poids rempli de béton
/Filled With Concrete 100 kg

Poids rempli d'eau
/Rempli d'eau 50 kg

Poids rempli de sable
/Rempli de sable 90 kg



ODS 133

Dimensions / Taille 70 x 70 cm

Poids rempli d'eau
/Rempli d'eau 60 kg

Poids rempli de sable
/Rempli de sable 120 kg



Pied de montage au sol /
Floor Mounted Foot

ODS 130

Dimensions / Size 50x50 cm



ODS 127
Dimensions / Size = 80x80 cm

ODS 128
Dimensions / Size = 90x90 cm

ODS 129
Dimensions / Size = 100x100 cm



ODS 142
Porte-parapluie pour réfrigérateur /
Fridge Umbrella Holder

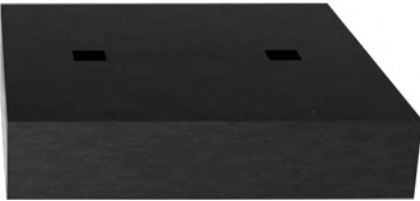

ODS 134
Dimensions / Size = 90x90 cm



Table fonctionnelle /
Functional Table

Dimensions /
Size Ø 50 cm

Dimensions du tube / Stick
Size Ø 40 / Ø 50 mm



ODS 141
Cendrier / Ashtray
Ø 16 cm

Nos références / References

Coca-Cola



GOLF
Tadını Çıkar!

EFES



LOKANTA
FERİYE

Radisson BLU
HOTELS & RESORTS



sortie



BELTUR

Gloria Jean's



Özkaymak
Sincem Hotel
★★★★★

Bedri Usta
Eskişehir



Hilton
HOTELS & RESORTS